



WEIGH SCALE

W110

Instructions - ENG
Installatie instucties - NED
Notice d'installation - FRA
Betriebsanleitung - DEU
Monteringsvejledning - DAN
Instrucciones - ESP
Monteringsinstrucktioner - SVE
Istruzioni per l'installazione - ITA

PUBLISHED BY
Gallagher Group Limited
Kahikatea Drive, Private Bag 3026 Hamilton,
New Zealand

www.gallagher.com
Copyright© Gallagher Group Limited 2019.
All rights reserved. Patents Pending.

Weigh Scale W110 User Manual
3E3873 - Edition 4 - December 2019

DISCLAIMER: While every effort has been made to ensure accuracy, neither Gallagher Group Limited nor any employee of the company, shall be liable on any ground whatsoever to any party in respect of decisions or actions they may make as a result of using this information.

In accordance with the Gallagher policy of continuing development, design and specifications are subject to change without notice.

Developed and manufactured by Gallagher Group Limited, an ISO 9001:2000 Certified Supplier.

Table of Contents

English	7
Care and maintenance	7
Power and batteries	7
Installation	8
Installing the Scale bracket.....	8
Installing the loadbars.....	9
Installing the Weigh Scale.....	9
Scale Operation	10
Error Messages.....	11
Calibration	12
Specifications	13
General.....	13
Loadbar Dimensions - 580mm /23".....	14
Loadbar Dimensions - 1000mm /39".....	15
Waste Electrical and Electronic Equipment	16
Nederlands	17
Verzorging & Onderhoud	17
Vermogen & batterijen	17
Installatie	18
Installeren de beugel van de weegschaal.....	18
Installeren van de weegbalken.....	19
Installeren van de weegschaal.....	19
Scale Operation	20
Foutmeldingen.....	21
Kalibreren	22
Specificaties	23
Algemeen.....	23
Afmeting weegbalken - 580mm /23".....	24
Afmeting weegbalken - 1000mm /39".....	25
Afgedankte elektrische en elektronische apparaten	26
Français	27
Care and maintenance	27
Alimentation électrique & piles	27
Installation	28
Installation de support.....	28
Installation des barres de pesée.....	29
Installation de l'indicateur de pesée.....	29
Fonctionnement de l'indicateur de pesée	30
Messages d'erreur.....	31
Calibration	32
Spécifications	33
Généralités.....	33

Dimensions de la barre de pesée - 1000mm /39"	34
Dimensions de la barre de pesée - 580mm /23"	34
Déchets d'équipements électriques et électroniques	36
Deutsch	37
<hr/>	
Pflege & Wartung	37
Strom & Batterien	37
Installation	38
Installation die Halterung.....	38
Installation der Wiegebalken	39
Installation der Waage	39
Bedienung der Waage	40
Störungsmeldungen	41
Kalibrierung.....	42
Spezifikationen.....	43
Allgemein	43
Abmessungen der Wiegebalken - 580 mm.....	44
Abmessungen der Wiegebalken - 1000mm /39"	45
Verwertung und Entsorgung von Elektroaltgeräten.....	46
Dansk	47
<hr/>	
Pleje og vedligeholdelse	47
Strøm og batterier	47
Installation	48
Montering af beslag	48
Installation af vejstængerne	49
Installation der Waage	49
Betjening af vægten	50
Fejlmeddelelser	51
Kalibrierung.....	52
Specifikationer	53
Generelt	53
Vejstangens dimensioner - 580 mmmm /23"	54
Vejstangens dimensioner - 580 mm /23"	55
Affald af elektrisk og elektronisk udstyr	56
Español	57
<hr/>	
Cuidado y mantenimiento	57
Alimentación y pilas	57
Instalación.....	58
Instalar el soporte de báscula	58
Instalar las barras de carga	59
Instalar el sistema de pesaje	59
Funcionamiento de la báscula	60
Mensajes de error	61
Calibración	62

Especificaciones	63
Generales	63
Dimensiones de la barra de carga: 580mm /23"	64
Dimensiones de la barra de carga: 1000mm /39"	65
Residuos del equipo eléctrico y electrónico	66
Svenska	67
<hr/>	
Skötsel & Underhåll.....	67
Ström & Batterier	67
Installation	68
Montera fästet	68
Montera lastskenorna.....	69
Montera vågen.....	69
Våganvändning	70
Messages d'erreur.....	71
Calibration.....	72
Specifiche	73
Allmänt	73
Lastskenans mått - 580 mm/23"	74
Lastskenans mått - 1000mm /39"	75
Avfall som utgörs av eller innehåller elektriska och elektroniska produkter	76
Italiano	77
<hr/>	
Cura e manutenzione	77
Alimentazione e batterie	77
Installazione	78
Installazione della staffa di Bilancia	78
Installazione delle Barre di carico	79
Installazione della Bilancia	79
Operazione di pesatura	80
Messaggi d'errore	81
Calibrazione	82
Specifiche	83
Generale.....	83
Dimensioni della barra di carico - 580mm /23"	84
Dimensioni della barra di carico - 1000mm /39"	85
Smaltimento Rifiuti Elettrici ed Elettronici.....	86

CARE AND MAINTENANCE

The Gallagher Weigh Scale W110 is a tough and reliable product designed for use in typical livestock environments. However, proper care and maintenance can extend its life.

Listed below are guidelines for keeping the Weigh Scale and Loadbars in good condition:

- Store the Weigh Scale in a cool, dry area when not in use.
- After use, clean the Weigh Scale with a damp cloth. Take care not to scratch the display.
- Don't submerge loadbars in any liquid, or spray at high-pressure.
- Carefully position the loadbar cables to prevent trapping or crushing.
- Regularly clean the area beneath the loadbars to prevent a build-up of dirt/manure. The platform should be cleaned after use to prolong life.
- Do not transport loadbars with a weight applied to them. G-forces when travelling may exceed rated capacity for the loadbar.
- Fit the dust caps provided on the cable connectors to keep the connections clean and dry.

POWER AND BATTERIES

The Weigh Scale W110 is powered by 4 AA alkaline batteries. (Not included with unit).

It is recommended the batteries are removed from the scale if not in use for long periods of time.

Important: Use of rechargeable batteries may cause inaccuracies in the battery gauge display.

Note: The W110 will power down automatically after 30 minutes of inactivity to preserve battery life.

Unscrew back to insert or remove batteries

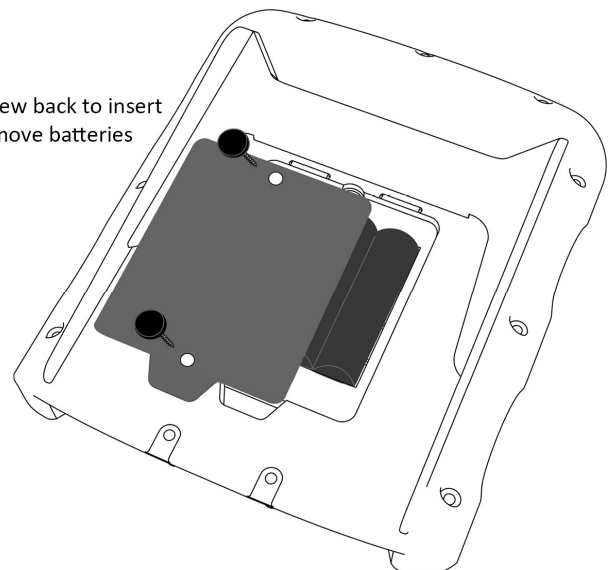

INSTALLATION

Installing the Scale bracket

The bracket can be mounted on a flat vertical surface, a round post, or a rail.

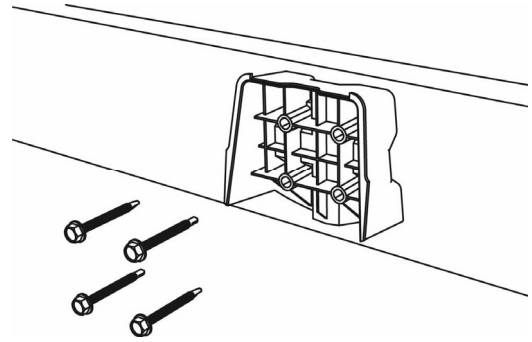

To mount the bracket on a flat vertical surface, or a round wooden post, use the 4 x tek screws included with the unit.

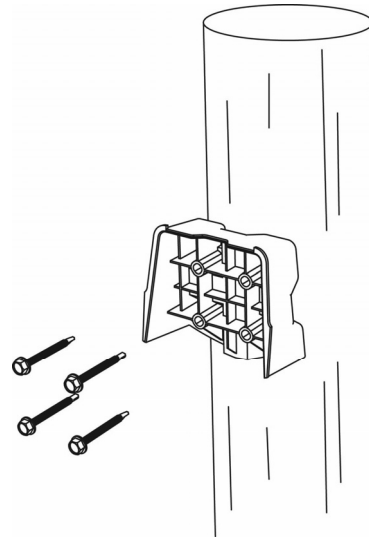

To mount the bracket on either a vertical or horizontal bar, use the 'U' bolts included with the unit.

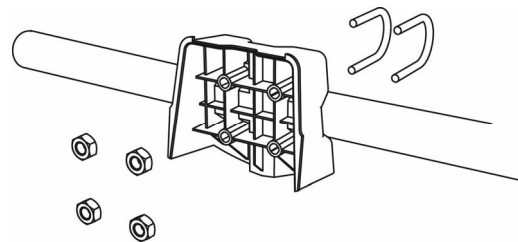

Do not mount the Weigh Scale bracket on the weighing crate or chute.

Installing the loadbars

If using loadbars, follow these steps:

1. Select a weighing site that provides a solid, level and well drained surface.
2. Ensure the loadbars and platform are well secured and clear of any obstructions.
3. Either bolt the loadbars to the concrete pad or locate them on studs set into the concrete. It is important that the loadbars and platform sit flat without any rocking or twisting to avoid weighing inaccuracies.

Note: It may be necessary to shim the loadbars or platform to ensure there are no twisting pressures within the platform. Weights should be evenly distributed over the top of the weigh bars.

4. Connect the loadbar cables to the Weigh Scale.



WARNING – Do not weld the loadbars or any structure that they are attached to. Loadbars contain sensitive electronic devices which will be damaged by welding. Damage caused by welding will void warranty.
Loadbars are not suitable for installation under a weighing crate or chute.

Installing the Weigh Scale

The Weigh Scale can be placed on a table top or mounted on the Weigh Scale bracket supplied.



Position the Weigh Scale:

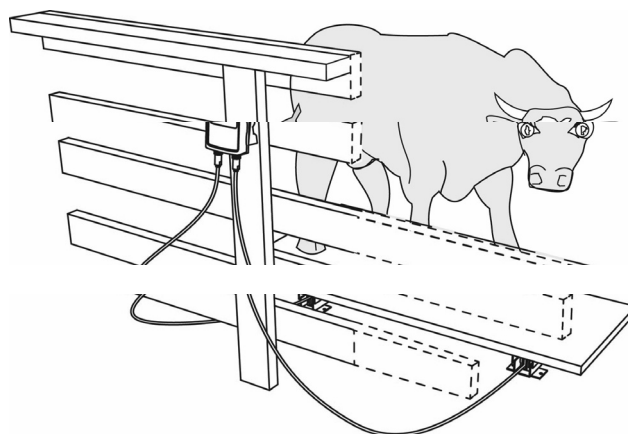

- clear of the platform to ensure it does not interfere with the flow of animals during the weighing cycle
- within easy reach of the loadbar leads
- within easy reach of the operator (for manual weighing), and
- in a well-lit area

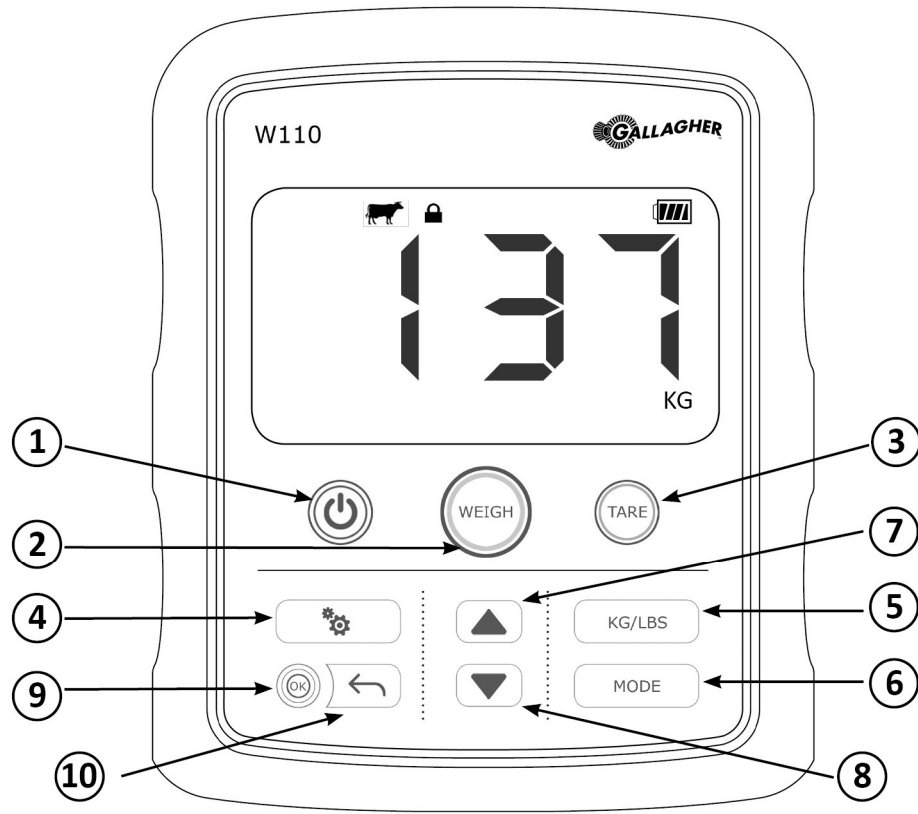

SCALE OPERATION



Buttons		Description
1	Power	Turns unit on and off
2	Weigh	Press to lock the displayed weight on the screen. The  (padlock) icon will show once the weight has locked. In Livestock modes – the locked weight will be averaged to account for animal movement. Pressing the Weigh button again will cause a re-weigh operation and the display will be updated.
3	Tare	Press to zero the displayed weight, ready to begin weighing
4	Settings	Used when recalibrating the system. The  icon will display. Refer to <i>Calibration</i> (p 12) for more information.
5	KG/LBS	Press to change the units which the weigh is displayed in from kilograms (KG) to pounds (LBS).
6	Mode	Press to change weighing modes:

Buttons Description		
		 <p>General mode – used when weighing static weights and produce. No averaging of weights is performed. The weigh button must be pressed to lock the displayed weight on the screen.</p>
		 <p>Livestock mode – used when weighing moving animals. Displayed weights are averaged to filter out sudden changes in weights. The weigh button must be pressed to lock the displayed weight on the screen.</p>
		 <p>Livestock locking mode - used when weighing moving animals. Displayed weights are averaged to filter out sudden changes in weights. The scale will automatically lock the displayed weight on the screen once the animal is stable enough to do so.</p>
7	Up	Press to increase display contrast.
8	Down	Press to decrease display contrast.
9	Back	Used when recalibrating the system to back up one stage.
10	OK	Used when recalibrating the system to confirm a selection.

Error Messages





Should a problem be detected within the scale system, the Weigh Scale W110 will display an error code on its screen. If an error code is shown, turn off the W110 and closely inspect the loadbar connections and cables. Switch the Weigh Scale back on and check whether error message still displays.

Any damage to the connector or cable may require replacement by a Gallagher service agent. If there is no obvious damage to the system, contact your local Gallagher service centre and quote the error code that is displayed.

CALIBRATION

Note: The W110 is factory calibrated to the loadbars/loadcell which it was supplied with. In some instances, if another set of loadbars is to be used with the indicator it is necessary to calibrate the system to ensure accuracy. Each loadbar is calibrated independently and therefore must be removed from any structure before calibration begins.

To recalibrate the W110, follow the steps below:

1. Connect both load bars to the indicator and ensure that they have no weight applied.
 2. Press the **Settings** button  to display the capacity of the connected loadbars, then press the down arrow . The display will show 'CAL-'.
 3. Press **OK** to enter the calibration wizard. The display will change to show 'bAr1' as loadbar 1 (left hand socket) is calibrated first.
 4. Press **OK** to begin calibration of the first loadbar. The display will show 'rdy?', with 'ZERO WEIGHT' flashing on the display. Ensure there is no weight on the loadbar and press **OK** once more.
 5. As the scale determines a zero weight the display will change to '- - - -'. Once complete, the display will change to show the value of the test weight to be used, and 'TEST WEIGHT' will flash on the screen. This value can be adjusted by using the  up or  down button (holding the up or down button will increment in larger steps).
- Note:** For best results it is recommended that a calibration weight of at least 10% of the capacity of the connected loadbar be used.
6. Once the test weight has been entered on the display press the **OK** button. The display will show 'rdy?', with 'TEST WEIGHT' flashing on the display. Load the calibration weight onto the loadbar and press **OK** once more to calibrate the bar.
 7. Once complete, the display will change to show 'bAr2' as loadbar 2 (right hand socket) is calibrated next.
 8. Repeat steps 4 to 6 for the second loadbar to complete calibration.
 9. Once completed, the scale will display 'done'. Press **OK** to return to the normal operating mode.

Note: The **Back**  button can be used throughout the calibration procedure to step back and/or repeat any stage.

SPECIFICATIONS

General

Operating Temperature	-20° to 50° C -5° to 120° F
Accuracy	+/- 1%
Environmental Protection Rating	IP67
Input Voltage	4 x AA alkaline batteries (6VDC)

Not for Trade

This Weigh Scale is not certified "Legal for Trade".

Loadbar Dimensions - 580mm /23"

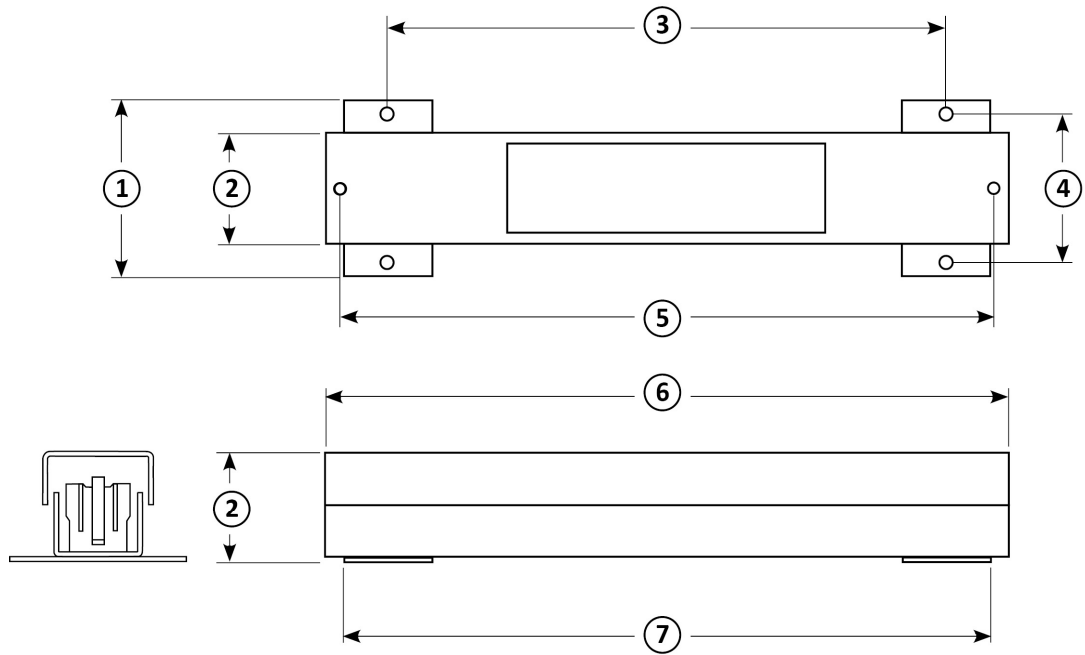

Key	580 mm (23-inch) load bar	
	(mm)	(inches)
1	150	5.91
2	94	3.70
3	475	18.70
4	126	4.96
5	556	21.89
6	580	22.83
7	550	21.65

Loadbar Dimensions - 1000mm /39"

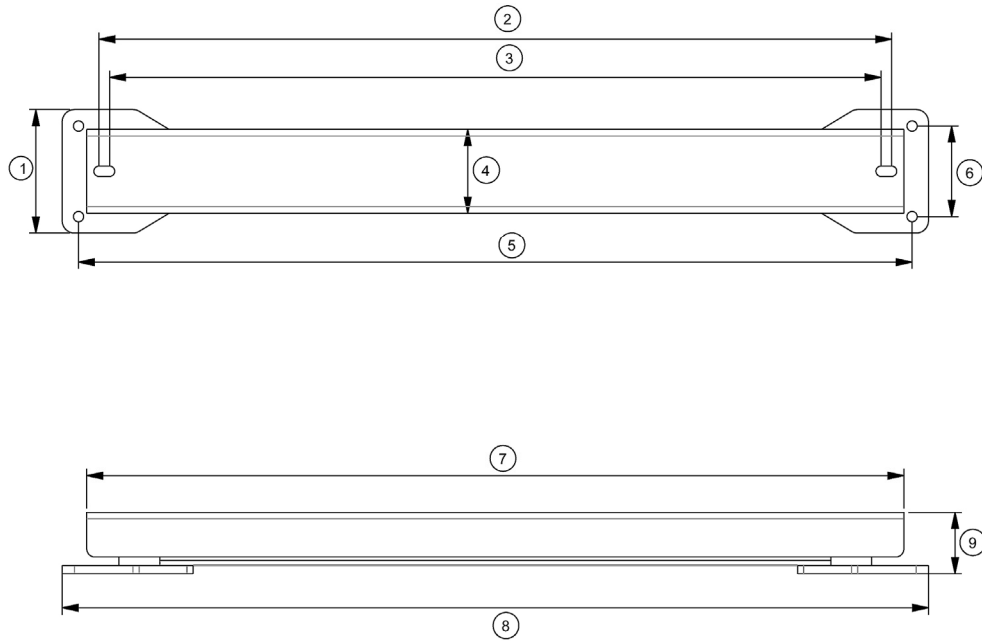

**1000 mm (39-inch)
load bar**

Key	(mm)	(inches)
1	150	5.91
2	970	38.19
3	944	37.17
4	102	4.02
5	1020	40.16
6	110	4.33
7	1000	39.37
8	1060	41.73
9	75	2.95

WASTE ELECTRICAL AND ELECTRONIC EQUIPMENT



This symbol on the product or its packaging indicates that this product must not be disposed of with other waste. Instead, it is your responsibility to dispose of your waste equipment by handing it over to a designated collection point for the recycling of waste electrical and electronic equipment. The separate collection and recycling of your waste equipment at the time of disposal will help conserve natural resources and ensure that it is recycled in a manner that protects human health and the environment. For more information about where you can drop off your waste equipment for recycling, please contact your local city recycling office or the dealer from whom you purchased the product.

VERZORGING & ONDERHOUD

De Gallagher-weegschaal W110 is een robuust en betrouwbaar product, dat ontworpen is voor gebruik bij veehouderijen. Een goede verzorging en goed onderhoud kunnen de levensduur van het product verlengen.

Hieronder staan een paar tips om de weegschaal en de weegbalken in goede staat te houden:

- Bewaar de weegschaal, als deze niet gebruikt wordt, in een koele en droge omgeving.
- Maak de weegschaal na gebruik schoon met een vochtige doek. Let erop dat er geen krassen op het display komen.
- Dompel de weegbalken niet onder in een vloeistof en spuit de balken ook niet onder druk schoon.
- Plaats de kabels van de weegbalken zorgvuldig om verstrikking of vertrapping te voorkomen.
- Maak het gebied onder de weegbalken regelmatig schoon om ophoping van vuil/mest te voorkomen. Maak het platform na gebruik schoon om de levensduur van het systeem te verlengen.
- Vervoer de weegbalken nooit met een toegepaste belasting. De g-krachten tijdens transport kunnen hoger zijn dan de nominale capaciteit voor de weegbalk.
- Plaats de meegeleverde beschermkapjes over de kabelverbindingen om de verbindingen schoon en droog te houden.

VERMOGEN & BATTERIJEN

De weegschaal W110 functioneert op 4 AA alkaline batterijen. (Niet meegeleverd.).

Als de weegschaal langere tijd niet wordt gebruikt, wordt aanbevolen de batterijen uit het systeem te halen.

Belangrijk: Het gebruik van oplaadbare batterijen kan onnauwkeurigheid veroorzaken in de weergave voor het meten van de batterijstatus.

Opmerking: Om de batterijen te sparen, schakelt de W110 automatisch uit als deze gedurende 30 minuten niet gebruikt wordt.

Schroef de achterkant los om batterijen te plaatsen of te verwijderen

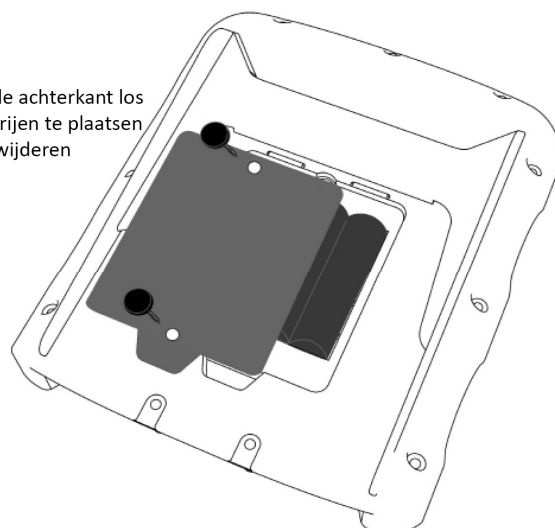

INSTALLATIE

Installeren de beugel van de weegschaal

De beugel kan op een plat verticaal oppervlak, een ronde paal of een rail worden gemonteerd.

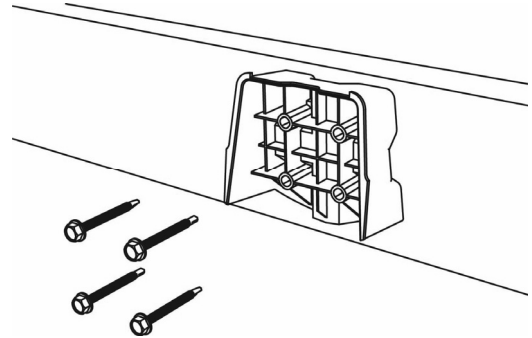

Gebruik de meegeleverde 4 x teksschroeven om de beugel op een plat oppervlak of een ronde houten paal te monteren.

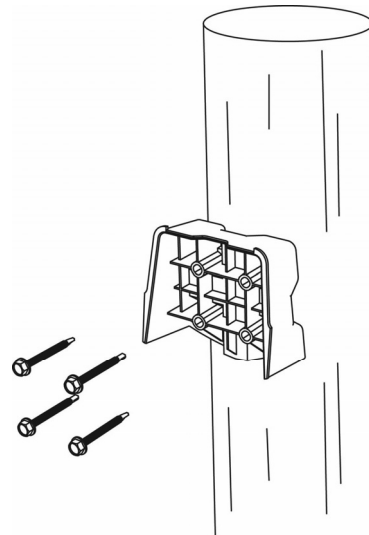

Gebruik de meegeleverde 'U'-bouten om de beugel op een verticale of horizontale balk te monteren.

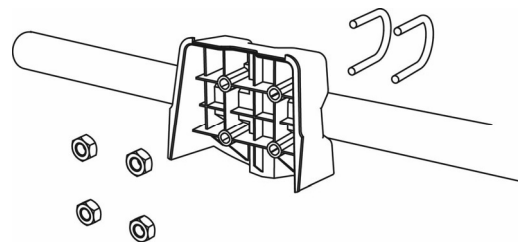

Monteer de beugel van de weegschaal niet op het weegkrat of de weegkooi.

Installeren van de weegbalken

Volg de volgende stappen om de weegbalken te monteren:

1. Zoek een weeglocatie uit met stevige en gelijkmatige ondergrond en een goede afvoer.
2. Zorg ervoor dat de weegbalken en het platform stevig verankerd en vrij van obstakels zijn.
3. Zet de weegbalken met bouten op het betonblok vast of plaats ze op de pennen in het beton. Om onnauwkeurigheid in de metingen te voorkomen, is het belangrijk dat de weegbalken en het platform volstrekt horizontaal zijn vastgezet en niet kunnen schudden of draaien.

Opmerking: Het kan nodig zijn de weegbalken of het platform op te vullen om er zeker van te zijn dat er geen wringspanning kan ontstaan. Het gewicht dient gelijkmatig te worden verspreid over de bovenkant van de weegbalken.

4. Sluit de kabels van de weegbalken aan op de weegschaal.



WAARSCHUWING - de weegbalken of een constructie waarop deze zijn bevestigd nooit lassen. De weegbalken zijn voorzien van gevoelige elektronische apparaatjes die bij lassen kunnen beschadigen. Bij beschadiging als gevolg van lassen komt de garantie te vervallen.

Weegbalken zijn niet geschikt voor installatie onder een weegkrat of een weegkooi.

Installeren van de weegschaal

De weegschaal kan op een tafel worden geplaatst of op de meegeleverde beugel worden gemonteerd.



Plaats de weegschaal:

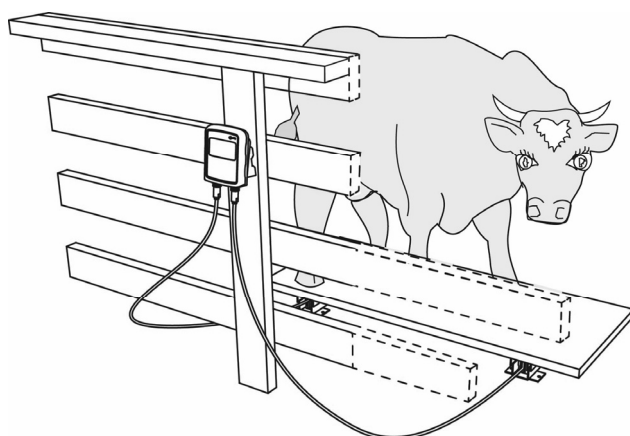

- op afstand van het platform om er zeker van te zijn dat de stroom dieren tijdens de weegcyclus niet wordt verstoord
- ruim binnen bereik van de kabels van de weegbalken
- ruim binnen bereik van de operator (bij handmatig wegen) en
- in een goed verlichte ruimte

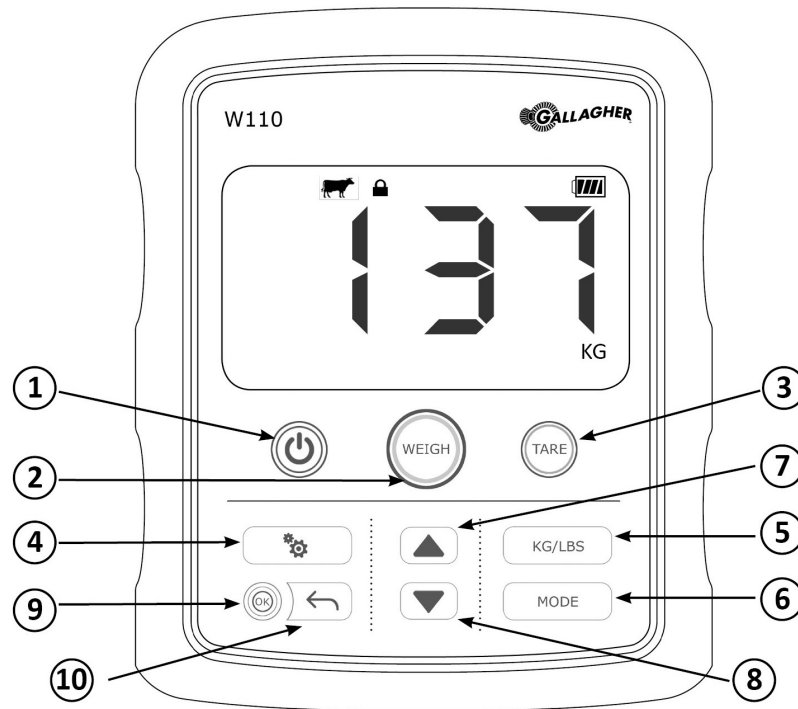

SCALE OPERATION



	Knoppen	Omschrijving
1	Aan/Uit	Schakelt de eenheid aan en uit
2	Wegen	<p>Indrukken om het op het scherm weergegeven gewicht te vergrendelen.</p> <p>Het  (slot)-pictogram wordt weergegeven zodra het gewicht is vergrendeld.</p> <p>In Vee-standen - het vergrendelde gewicht wordt gemiddeld om rekening te houden met bewegingen van dieren.</p> <p>Door nogmaals op de knop Wegen te drukken, wordt het wegen herhaald en wordt het display geüpdatet.</p>
3	Tarra	Indrukken om het weergegeven gewicht op nul te zetten, gereed om het wegen te starten.
4	Instellingen	<p>Om het systeem opnieuw te kalibreren. Het pictogram  wordt weergegeven.</p> <p>Zie <i>Kalibreren</i> (p 12) voor meer informatie.</p>
5	KG/LBS	Indrukken om de weergegeven weeenheid te wijzigen van kilogram (KG) in pound (LBS).

Knoppen		Omschrijving
6	Stand	Indrukken om tussen verschillende weegstanden te wisselen:
		 Algemene stand – gebruikt om statisch gewicht en producten te wegen. De gewichten worden niet gemiddeld. De knop Wegen moet worden ingedrukt om het op het scherm weergegeven gewicht te vergrendelen.
		 Vee-stand – gebruikt om bewegende dieren te wegen. Weergegeven gewichten worden gemiddeld om plotselinge veranderingen in gewicht eruit te filteren. De knop Wegen moet worden ingedrukt om het op het scherm weergegeven gewicht te vergrendelen.
		 Vee vergrendelstand - gebruikt om bewegende dieren te wegen. Weergegeven gewichten worden gemiddeld om plotselinge veranderingen in gewicht eruit te filteren. De weegschaal vergrendelt het op het scherm weergegeven gewicht automatisch zodra het dier stabiel genoeg is.
7	Omhoog	Momenteel niet gebruikt.
8	Omlaag	Gebruikt in kalibratiemodus.
9	Terug	Om een stap terug te doen tijdens het opnieuw kalibreren van het systeem.
10	OK	Om een selectie te bevestigen tijdens het opnieuw kalibreren van het systeem.

Foutmeldingen





Mocht er een fout worden gedetecteerd in het weegsysteem, dan geeft de weegschaal W110 een foutcode op het display weer. Schakel de W110 uit als er een foutcode wordt weergegeven en inspecteer de aansluitingen en kabels van de weegbalken nauwkeurig. Schakel vervolgens de weegschaal weer in en controleer of de foutcode nog wordt weergegeven.

Bij beschadigingen van aansluitingen of kabels kan vervanging door een Gallagher-servicemonteur vereist zijn. Als er geen duidelijk herkenbare schade aan het systeem te zien is, moet contact worden opgenomen met het plaatselijke Gallagher-servicecentrum en moet de weergegeven foutcode worden doorgegeven.

KALIBREREN

Opmerking: De W110 is in de fabriek gekalibreerd voor de weegbalken/laadcel waarbij het systeem is meegeleverd. Als de indicator gebruikt wordt met andere weegbalken, is het in sommige gevallen noodzakelijk het systeem te kalibreren om zeker te zijn van nauwkeurige metingen. Iedere weegbalk is afzonderlijk gekalibreerd en moet derhalve voor kalibreren van de constructie worden verwijderd.

Volg de onderstaande stappen om de W110 opnieuw te kalibreren:

1. Sluit beide weegbalken op de indicator aan en controleer of er geen gewicht wordt toegepast.
2. Druk op de knop **Instellingen**  om de capaciteit van de weegbalken weer te geven en druk daarna op de pijl omlaag . Op het display wordt "KAL-" weergegeven.
3. Druk op **OK** om de wizard voor kalibreren te openen. Het display verandert en geeft "bAr1" weer om aan te geven dat weegbalk 1 (linker aansluiting) eerst gekalibreerd wordt.
4. Druk op **OK** om het kalibreren van de eerste weegbalk te starten. Het display geeft "gereed?" en een knipperend "NULGEWICHT" aan. Controleer of er geen gewicht op de weegbalk rust en druk nogmaals op **OK**.
5. Op het moment dat de weegschaal een nulgewicht bepaalt, verandert het display in '- - - -'. Zodra voltooid, verandert het display en wordt de waarde van het gebruikte testgewicht weergegeven en knippert "TESTGEWICHT" in het display. Deze waarde kan worden aangepast met behulp van de knoppen  omhoog of  omlaag (door omhoog of omlaag ingedrukt te houden, wordt de waarde in grotere stappen aangepast).

Opmerking: Voor de beste resultaten wordt aangeraden een kalibratiegewicht van ten minste 10% van de capaciteit van de aangesloten weegbalk te gebruiken.

Druk zodra het testgewicht op het display is ingevoerd op de knop **OK**. Het display geeft "gereed?" en een knipperend "TESTGEWICHT" aan. Laad het kalibratiegewicht op de weegbalk en druk nogmaals op **OK** om de balk te kalibreren.

1. Zodra voltooid, verandert het display en wordt "bAr2" weergegeven om aan te geven dat weegbalk 2 (rechter aansluiting) nu gekalibreerd wordt.
2. Herhaal stappen 4 -6 voor de tweede weegbalk om het kalibreren te voltooien.
3. Zodra voltooid, geeft het display "klaar" weer. Druk op **OK** om naar de normale bedieningsstand terug te gaan.

Opmerking: de knop **Terug**  kan tijdens de gehele kalibratieprocedure worden gebruikt om een stap terug te gaan of een fase te herhalen.

SPECIFICATIES

Algemeen

Bedrijfstemperatuur	-20° to 50° C -5° to 120° F
Nauwkeurigheid	+/- 1%
Omgevingsbeschermingsklasse	IP67
Ingangsspanning	4 x AA alkaline batterijen (6VDC)

Niet voor handelsdoeleinden

Deze weegschaal is niet MID-gecertificeerd.

Afmeting weegbalken - 580mm /23"

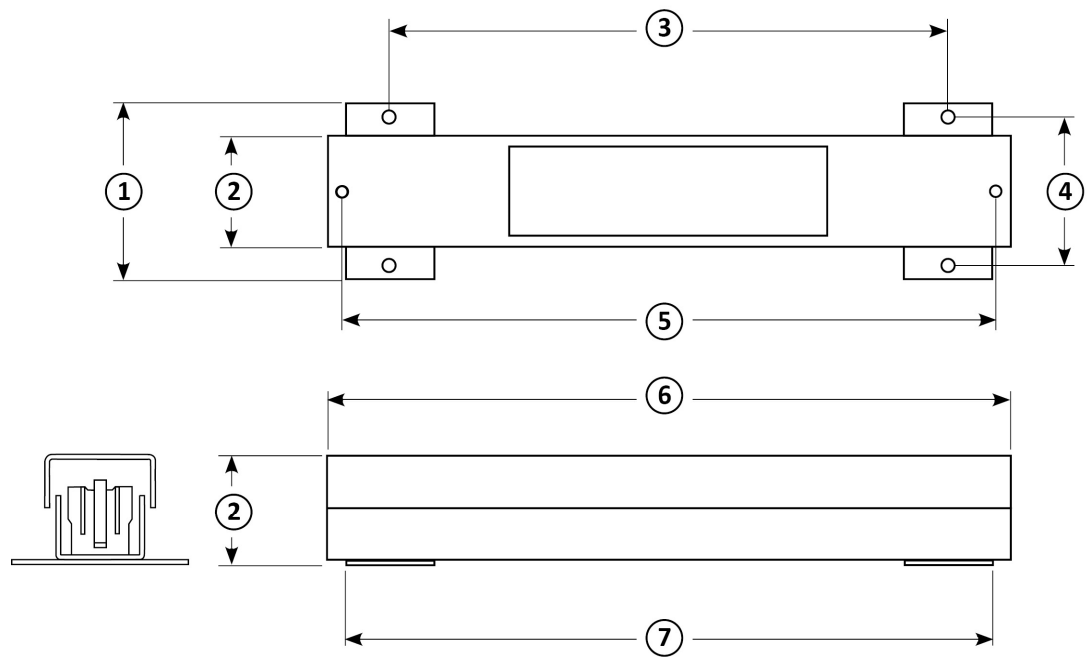

**580 mm (23-inch)
weegbalk**

Legenda	(mm)	(inches)
1	150	5.91
2	94	3.70
3	475	18.70
4	126	4.96
5	556	21.89
6	580	22.83
7	550	21.65

Afmeting weegbalken - 1000mm /39"

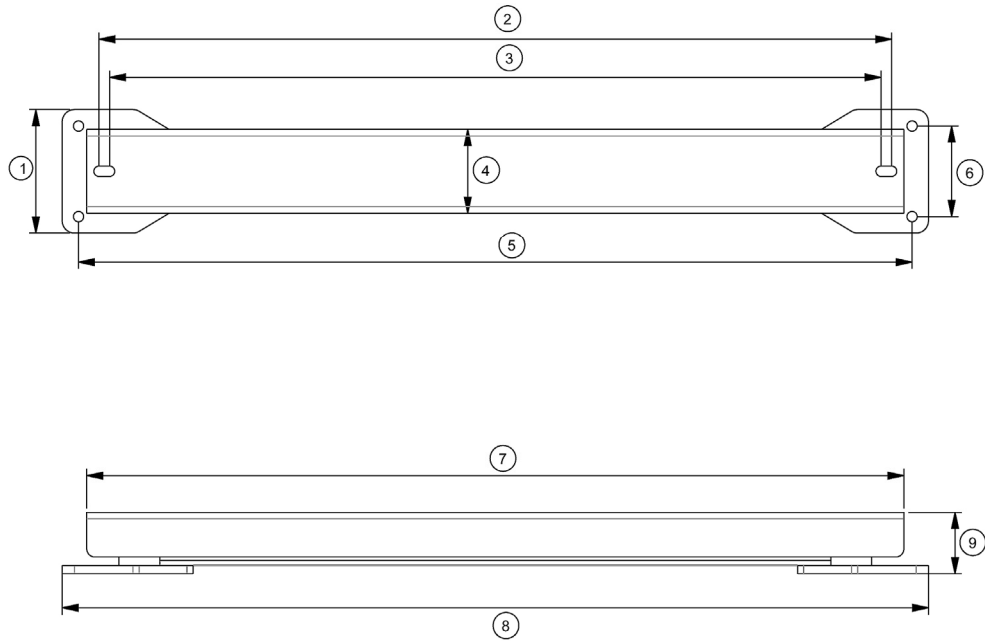

1000 mm (39-inch) weegbalk		
Legenda	(mm)	(inches)
1	150	5.91
2	970	38.19
3	944	37.17
4	102	4.02
5	1020	40.16
6	110	4.33
7	1000	39.37
8	1060	41.73
9	75	2.95

AFGEDANKTE ELEKTRISCHE EN ELEKTRONISCHE APPARATEN



Dit symbool op het product of de verpakking geeft aan dat dit product niet bij het restafval terecht mag komen. U bent er zelf verantwoordelijk voor dat uw afgedankte apparaten terechtkomen bij een inzamelpunt voor het recyclen van afgedankte elektrische en elektronische apparaten. Het scheiden en recyclen van afgedankte apparaten helpt het milieu te beschermen en zorgt ervoor dat ze zodanig worden gerecycled dat de gezondheid en omgeving worden beschermd. Voor meer informatie over waar u uw afgedankte apparaten naartoe kunt brengen om gerecycled te worden, kunt u contact opnemen met uw gemeentelijk inzamelpunt of de winkel waar u het product hebt aangeschaft.

ENTRETIEN

L'indicateur de pesée W110 de Gallagher est un produit durable et fiable, conçu pour résister à un environnement d'élevage ordinaire. Néanmoins, un entretien adéquat permet d'en prolonger la durée de vie.

Voici une liste de conseils et de consignes pour l'entretien de l'indicateur de pesée et des barres de pesée :

- L'indicateur doit être rangé dans un endroit frais et sec.
- Après usage, nettoyer avec soin l'indicateur en utilisant un linge humide et en prenant soin d'éviter de rayer l'écran.
- Ne pas plonger dans un liquide quelconque ou nettoyer au jet haute pression les barres de pesée.
- Veiller à positionner correctement les câbles de barres de pesée pour éviter qu'ils ne soient écrasés ou piétinés.
- Nettoyer régulièrement la zone sous les barres de pesée pour prévenir toute accumulation de saletés/purin. Après utilisation, nettoyer la plateforme pour préserver la durée de vie utile de l'appareil.
- Ne jamais transporter les barres de pesée avec un poids posé dessus. En effet, la force de la gravitation risque de dépasser la capacité de pesée des barres.
- Remettre les protecteurs de connexion en place pour éviter que la poussière ou l'humidité ne s'y loge.

ALIMENTATION ELECTRIQUE & PILES

L'indicateur de pesée W110 est alimenté avec 4 piles alcalines AA (non fournies avec l'appareil).

Il est recommandé de retirer les piles si l'appareil n'est pas utilisé pendant une longue période.

Important: L'utilisation de piles rechargeables peut provoquer un manque de précision sur l'affichage de charge de la batterie.

Remarque: Le W110 se met en veille après 30 minutes d'inactivité, afin de préserver la durée de vie des piles..

Dévisser le dos de l'appareil pour placer ou retirer les piles

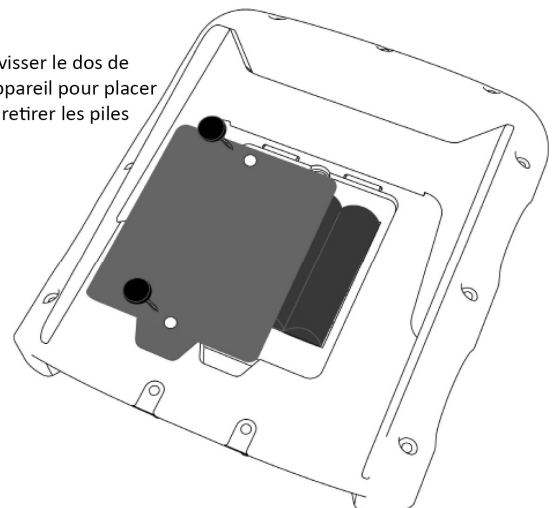

INSTALLATION

Installation de support

Le support peut être placé sur une surface plane et verticale ou fixé à un poteau cylindrique ou sur un rail.

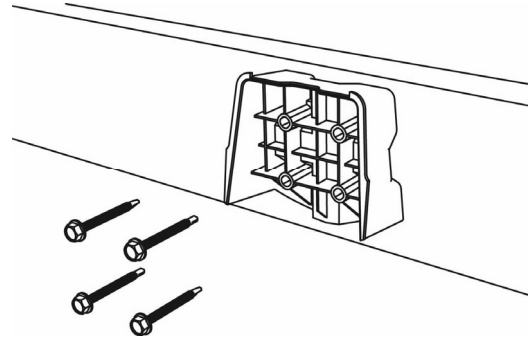

Pour monter le support sur une surface plane et verticale ou sur un poteau cylindrique, utiliser les 4 vis autoperceuses fournies avec l'appareil.

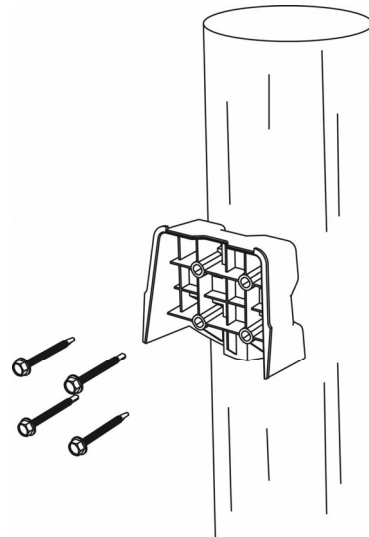

Pour monter le support sur une barre verticale ou horizontale, utiliser les boulons en U fournis avec l'appareil.

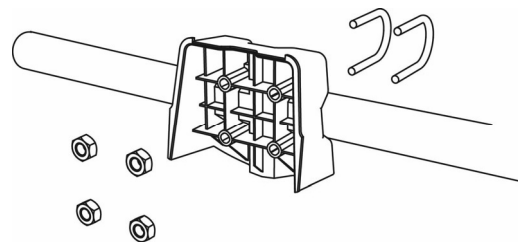

Ne pas installer le support de l'indicateur de pesée sur le conteneur de pesage.

Installation des barres de pesée

Pour installer les barres de pesée, suivre les indications suivantes :

1. Choisir un endroit de pesée adéquat (surface ferme, de niveau et drainée)..
2. Veiller à ce que les barres de pesée et la plateforme soient bien sécurisées et correctement dégagées.
3. Visser les barres de pesée sur une surface en béton ou les fixer sur des goujons ancrés dans le béton. Il est important que les barres de pesée et la plateforme soient bien de niveau sans pouvoir basculer ou bouger, afin de prévenir toute imprécision dans la pesée.

Note: Il peut s'avérer nécessaire de caler les barres de pesée ou la plateforme pour garantir tout mouvement inopportun de la plateforme. Les poids doivent être répartis uniformément sur le dessus des barres de pesée.

4. Raccorder les câbles de barres de pesée à l'indicateur de pesée.



ATTENTION – Ne pas souder les barres de pesée ou une structure quelconque sur laquelle elles sont fixées. Les barres de pesée contiennent des éléments électroniques sensibles qui risquent d'être endommagés lors du soudage. La garantie n'est plus valable en cas de dommage quelconque dû au soudage.

Les barres de chargement ne sont pas prévues pour être installées sous un box ou une cage de pesée.

Installation de l'indicateur de pesée

L'indicateur de pesée peut être posé sur une table ou monté à l'aide du support fourni.



Choisir un emplacement :

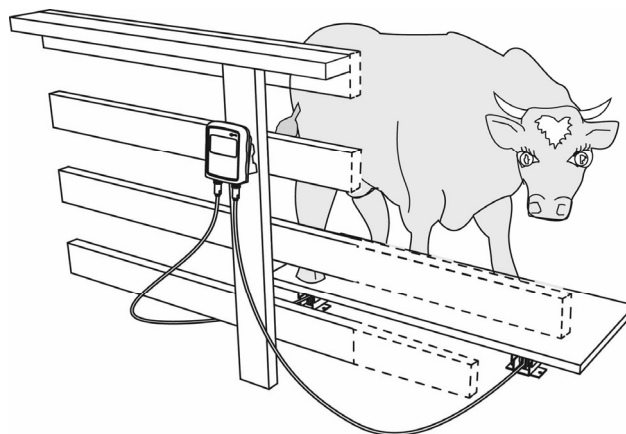

- à l'écart de la plateforme pour ne pas gêner la circulation des animaux pendant la pesée
- à la portée des câbles des barres de pesée
- à la portée de l'opérateur (pour la pesée manuelle), et
- dans un endroit bien éclairé

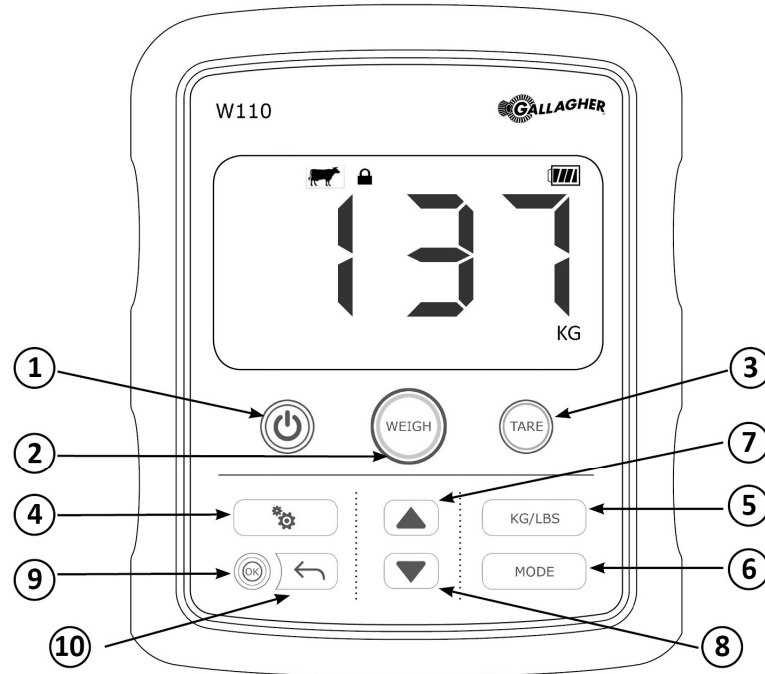

FONCTIONNEMENT DE L'INDICATEUR DE PESEE



Buttons	Description
1	Alimentation Pour activer et désactiver l'indicateur
2	Pesée Appuyer pour verrouiller le poids affiché à l'écran. L'icône  (verrou) affiche une fois le poids verrouillé. Dans les modes Bétail – le poids verrouillé sera une moyenne pour tenir compte du mouvement des animaux. Appuyer une nouvelle fois sur le bouton Poids pour activer une nouvelle pesée. L'affichage est alors actualisé.
3	Tare Pour remettre à zéro le poids affiché. L'appareil est prêt pour la pesée.
4	Paramètres Fonction de recalibration du système. L'icône  s'affiche. Consulter la rubrique <i>Calibration</i> (p 12) pour de plus amples informations.
5	KG/LBS Appuyer sur cette fonction pour modifier l'unité de pesée affichée, kilogrammes (KG) ou livres (LBS).

Buttons		Description
6	Mode	Fonction permettant de modifier les modes de pesée :
		 Mode général – pesée de poids statiques et de produits. Aucune moyenne pondérale n'est effectuée. Appuyer sur le bouton poids pour verrouiller le poids affiché à l'écran.
		 Mode bétail – pesée d'animaux en mouvement. Les poids affichés sont des moyennes, afin de compenser les variations soudaines dans les poids. Appuyer sur le bouton poids pour verrouiller le poids affiché à l'écran.
		 Mode verrouillage bétail - pour la pesée d'animaux en mouvement. Les poids affichés sont des moyennes, afin de compenser les variations soudaines dans les poids. L'indicateur de pesée verrouille automatiquement le poids affiché à l'écran une fois que l'animal est suffisamment immobile pour permettre cela.
7	Haut	Non utilisé actuellement.
8	Bas	Utilisé en activant le mode de calibration.
9	Retour	Permet le retour à une étape précédente lors de la recalibration du système.
10	OK	Confirmation d'un choix lors de la recalibration du système.

Messages d'erreur





Si un problème est détecté dans le système de pesée, l'indicateur de pesée W110 affiche à l'écran un code d'erreur. Si un code d'erreur est affiché, désactiver l'indicateur de pesée W110 et vérifier soigneusement les raccords et les câbles des barres de pesée. Réactiver l'indicateur de pesée et vérifier si le message d'erreur s'affiche de nouveau.

Un endommagement du connecteur ou du câble peut nécessiter l'intervention d'un technicien de service Gallagher. Si aucun endommagement du système n'est constaté, contacter votre centre de service Gallagher pour lui transmettre le code d'erreur affiché.

CALIBRATION

Remarque: L'indicateur de pesée W110 est calibré standard à l'usine en fonction des barres de pesée/cellules de pesée avec lesquelles il est livré. Dans certains cas, si un kit de barres de pesée différentes est utilisé avec l'indicateur de pesée, la calibration du système peut être nécessaire pour garantir la précision de la pesée. Chaque barre de pesée est calibrée séparément et doit donc être retirée de toute structure avec le début de la calibration.

Pour recalibrer l'indicateur de pesée W110, procéder comme suit :

1. Raccorder les barres de pesée à l'indicateur en veillant à ce qu'aucun poids ne soit exercé dessus.
2. Appuyer sur le bouton **Paramètres**  pour afficher la capacité des barres de pesée raccordées, puis appuyer sur la flèche vers le bas . Le message « CAL- » s'affiche sur l'écran.
3. Appuyer sur **OK** pour afficher l'assistant de calibration. L'affichage affiche « bAr1 » si la barre de pesée 1 (support main gauche) est calibrée en premier.
4. Appuyer sur **OK** pour commencer la calibration de la première barre de pesée. L'affichage affiche « rdy? », avec le message « POIDS ZÉRO » clignotant sur l'affichage. Veiller à ce qu'aucun poids ne se trouve sur la barre de pesée et appuyer sur **OK** une nouvelle fois.
5. Une fois que l'indicateur de pesée a déterminé un poids zéro, le message « - - - » s'affiche. Une fois complet, l'affichage montre la valeur du poids de test à utiliser, et le message « POIDS TEST » clignote sur l'écran. Cette valeur peut être ajustée en utilisant la touche  haut ou  bas (si la touche haut ou bas est maintenue appuyée, l'augmentation/diminution est effectuée en paliers plus importants).

Remarque: Pour obtenir les meilleurs résultats, il est recommandé que le poids de calibration soit de 10 % au moins de la capacité de la barre de pesée raccordée qui est utilisée.

Une fois que le poids de test a été déterminé sur l'écran, appuyer sur le bouton **OK**. L'affichage affiche « rdy? », avec le message « POIDS TEST » clignotant sur l'affichage. Placer le poids de calibration sur la barre de pesée et appuyer une nouvelle fois sur **OK** pour calibrer la barre de pesée.

1. Une fois la pesée réalisée, l'affichage affiche « bAr2 » si la barre de pesée 2 (support main droite) est ensuite calibrée.
2. Procéder une nouvelle fois aux étapes 4 à 6 pour la deuxième barre de pesée pour compléter la calibration.
3. Une fois la seconde calibration faite, l'indicateur de pesée affiche « fait ». Appuyer sur **OK** pour revenir dans le mode de fonctionnement normal.

Remarque: le bouton **Retour**  peut être utilisé pendant le cycle de calibration pour revenir en arrière et/ou répéter une étape quelconque.

SPÉCIFICATIONS

Généralités

Température de fonctionnement	-20° to 50° C -5° to 120° F
Précision	+/- 1%
Classe de protection environnementale	IP67
Tension d'entrée	4 piles alcalines AA (6 V c.c.)

Utilisation non commerciale uniquement

Cet indicateur de pesée n'est pas homologué « Légal pour le commerce ».

Dimensions de la barre de pesée - 580mm /23"

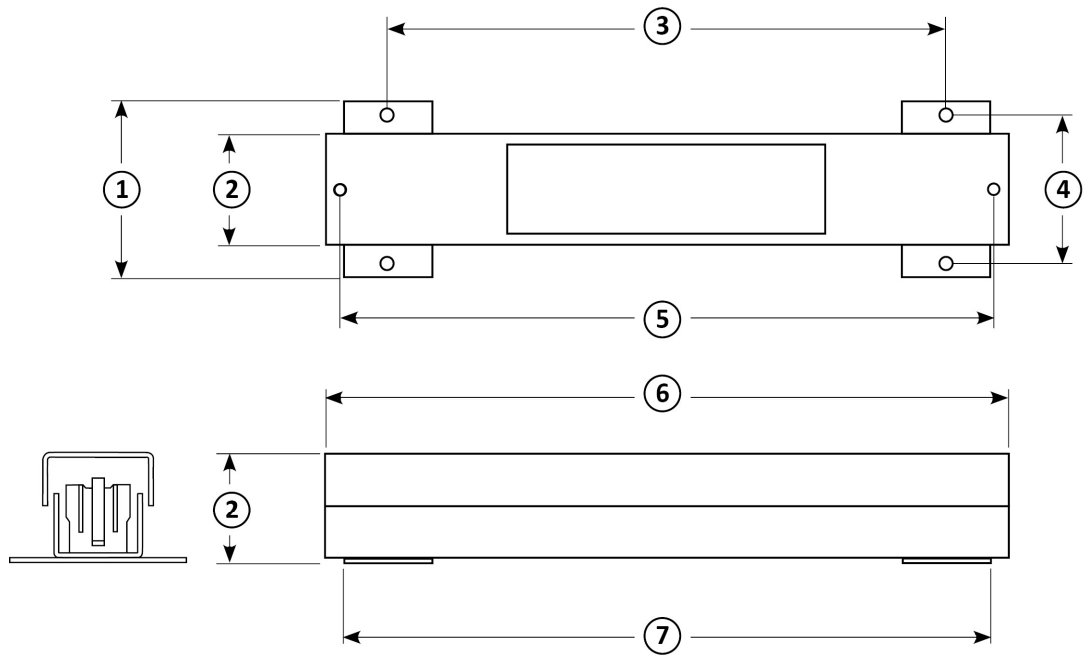

Barre de pesée 580 mm
(23 pouces)

Clé	(mm)	(pouces)
1	150	5.91
2	94	3.70
3	475	18.70
4	126	4.96
5	556	21.89
6	580	22.83
7	550	21.65

Dimensions de la barre de pesée - 1000mm /39"

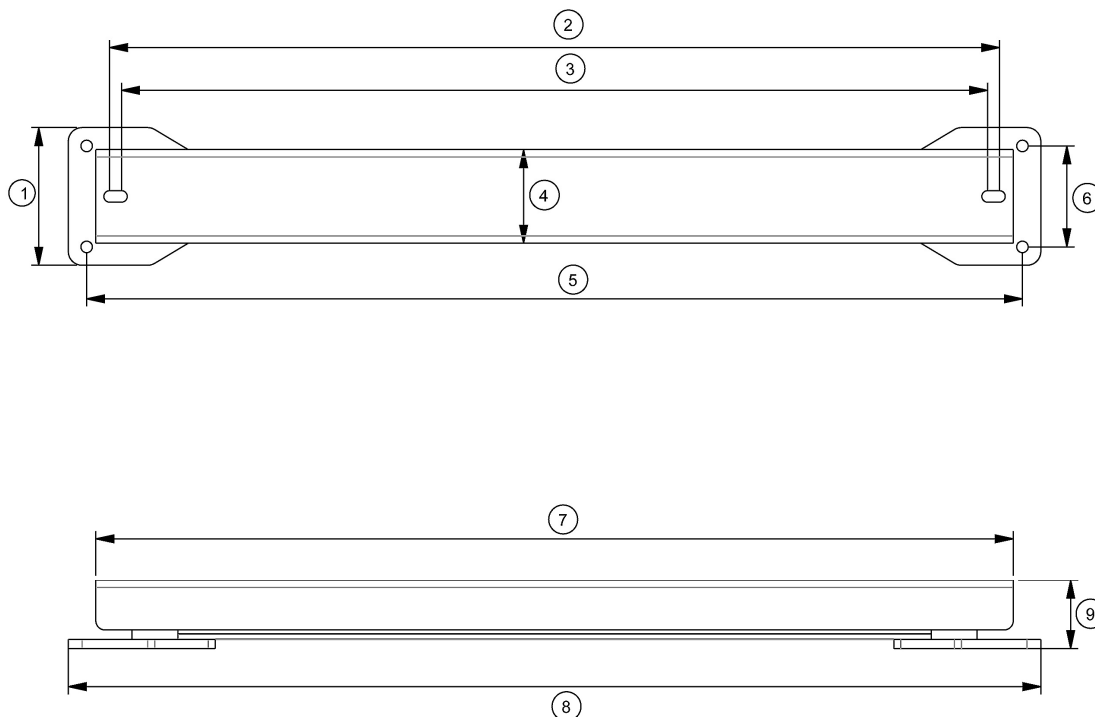

Français

**Barre de pesée 1000 mm
(39-inch)**

Clé	(mm)	(pouces)
1	150	5.91
2	970	38.19
3	944	37.17
4	102	4.02
5	1020	40.16
6	110	4.33
7	1000	39.37
8	1060	41.73
9	75	2.95

DÉCHETS D'ÉQUIPEMENTS ÉLECTRIQUES ET ÉLECTRONIQUES



Ce symbole apposé sur le produit ou son emballage stipule que le produit doit être recyclé séparément des autres déchets. Il est donc de votre responsabilité de recycler ce déchet d'équipement en le déposant auprès d'un centre de collecte officiel pour le recyclage des équipements électriques et électroniques. La collecte sélective et le recyclage séparés de vos déchets d'équipement au moment de leur élimination permettent de préserver les ressources naturelles et d'assurer le recyclage de manière à préserver la santé publique et l'environnement. Pour plus d'informations sur les centres de recyclage de vos déchets d'équipements électroniques, veuillez contacter la déchèterie de votre commune ou le fournisseur chez lequel vous avez acheté le produit.

PFLEGE & WARTUNG

Die Gallagher Waage W110 ist ein robustes und zuverlässiges Produkt, das speziell für den Gebrauch in der Viehhaltung vorgesehen ist. Dennoch können die richtige Wartung und Pflege die Lebensdauer erhöhen.

Nachstehend finden sich entsprechende Hinweise zum Umgang mit der Waage und den Wiegebalken, um sicherzustellen, dass sich diese immer in einem guten Zustand befinden :

- Bewahren Sie die Waage an einem kühlen, trockenen Ort auf, solange sie nicht benutzt wird.
- Reinigen Sie die Waage nach Gebrauch mit einem feuchten Tuch. Vermeiden Sie, dass die Anzeige zerkratzt wird.
- Die Waage keinesfalls in Flüssigkeit eintauchen oder mit hohem Druck besprühen.
- Die Kabel der Wiegebalken sicher befestigen, um verfangen oder zerreißen zu verhindern.
- Den Bereich unter den Wiegebalken regelmäßig reinigen, um Ansammlungen von Schmutz/Mist zu verhindern. Für eine lange Lebensdauer sollte die Plattform nach jeder Benutzung gereinigt werden.
- Wiegebalken keinesfalls mit einer Belastung transportieren. Unter Belastung können die auf die Waage einwirkenden Kräfte die berechnete Kapazität der Wiegebalken überschreiten.
- Stülpen Sie die Staubkappen über, um die Anschlüsse sauber und trocken zu halten.

STROM & BATTERIEN

Die Waage W110 wird mit 4 AA Alkali-Batterien betrieben. (Nicht im Lieferumfang enthalten)..

Wenn die Waage längere Zeit nicht benutzt wird, empfiehlt es sich, die Batterien herauszunehmen.

Wichtig: Die Verwendung von Akkus kann Ungenauigkeiten in der Batteriestatusanzeige verursachen.

Hinweis: Bei längerer Nichtverwendung schaltet sich die W110 nach 30 Minuten automatisch aus, um die Batterie zu schonen.

Rückseite aufschrauben,
um Batterien einzusetzen
oder herauszunehmen

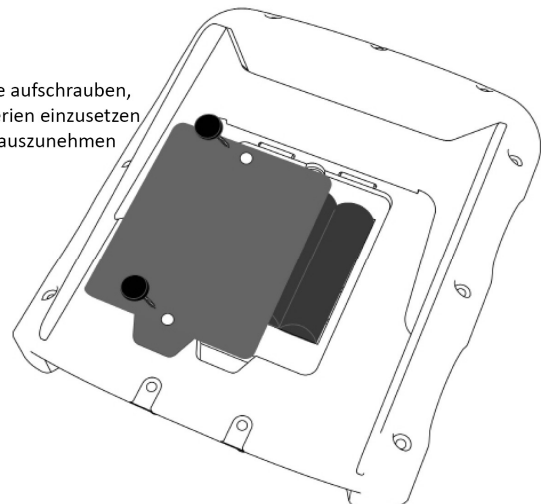

INSTALLATION

Installation die Halterung

Die Halterung kann auf einer flachen vertikalen Oberfläche oder an einem runden Stab oder an einer Schiene montiert werden.

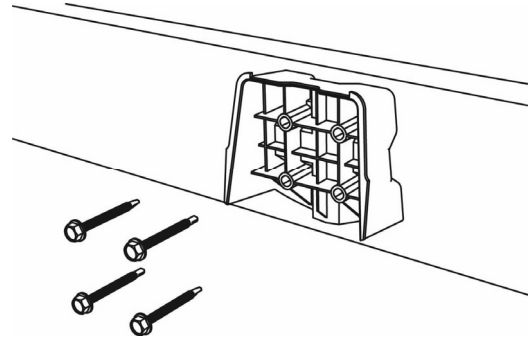

Um den Halter auf einer flachen senkrechten Oberfläche oder an einem runden Pfosten zu befestigen, verwenden Sie die vier mitgelieferten Tek-Schrauben.

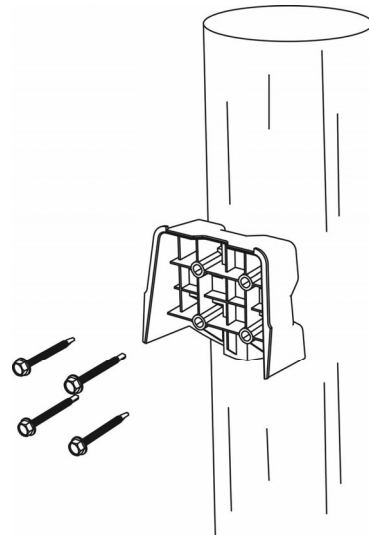

Um den Halter auf einem vertikalen oder horizontalen Pfosten zu befestigen, verwenden Sie die mitgelieferten Bügelschrauben.

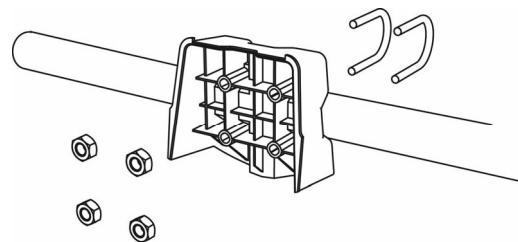

Die Waagenhalterung keinesfalls auf dem Verschlag oder dem Wiegekäfig montieren.

Installation der Wiegebalken

Zur Installation der Wiegebalken befolgen Sie folgende Schritte:

1. Wählen Sie einen Standort, an dem die Waage auf einem stabilen, ebenen und trockenen Untergrund stehen kann.
2. Prüfen Sie, ob Wiegebalken und Plattform richtig gesichert sind und nirgendwo festhängen oder aufliegen.
3. Befestigen Sie die Wiegebalken entweder mit Balken in der Betonplatte oder setzen Sie sie auf die einbetonierten Stifte. Wiegebalken und Plattform müssen unbedingt vollständig, ohne den geringsten Spielraum auf dem Untergrund aufliegen, um Ungenauigkeiten beim Wiegen zu verhindern

Hinweis: Falls notwendig müssen Ausgleichsscheiben unter den Wiegebalken oder der Plattform eingesetzt werden, um zu gewährleisten dass keine Drehkräfte auf die Plattform einwirken. Das Gewicht sollte gleichmäßig über die Oberfläche der Wiegebalken verteilt werden.

4. Die Kabel der Wiegebalken an die Waage anschließen.



ACHTUNG – Keinesfalls die Wiegebalken oder irgendwelche Teile, an denen die Wiegebalken befestigt sind, verschweißen. Wiegebalken enthalten empfindliche elektronische Komponenten, die beim Schweißen beschädigt werden. Durch Schäden infolge von Schweißarbeiten erlischt der Garantieanspruch. **Wiegebalken eignen sich nicht zur Installation unter einem Verschlag oder Wiegekäfig.**

Installation der Waage

Die Waage kann auf einer Fläche angebracht oder mit der mitgelieferten Waagenhalterung befestigt werden.

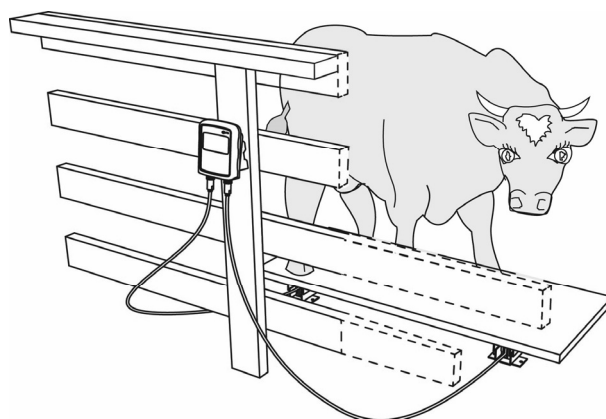

Position der Waage :

- nicht direkt an der Plattform, damit der Strom der Tiere während des Wägevorgangs nicht beeinträchtigt wird
- in Reichweite der Leitungen der Wiegebalken
- in Reichweite des Bedieners (zum manuellen Wiegen), und
- an einer gut beleuchteten Stelle

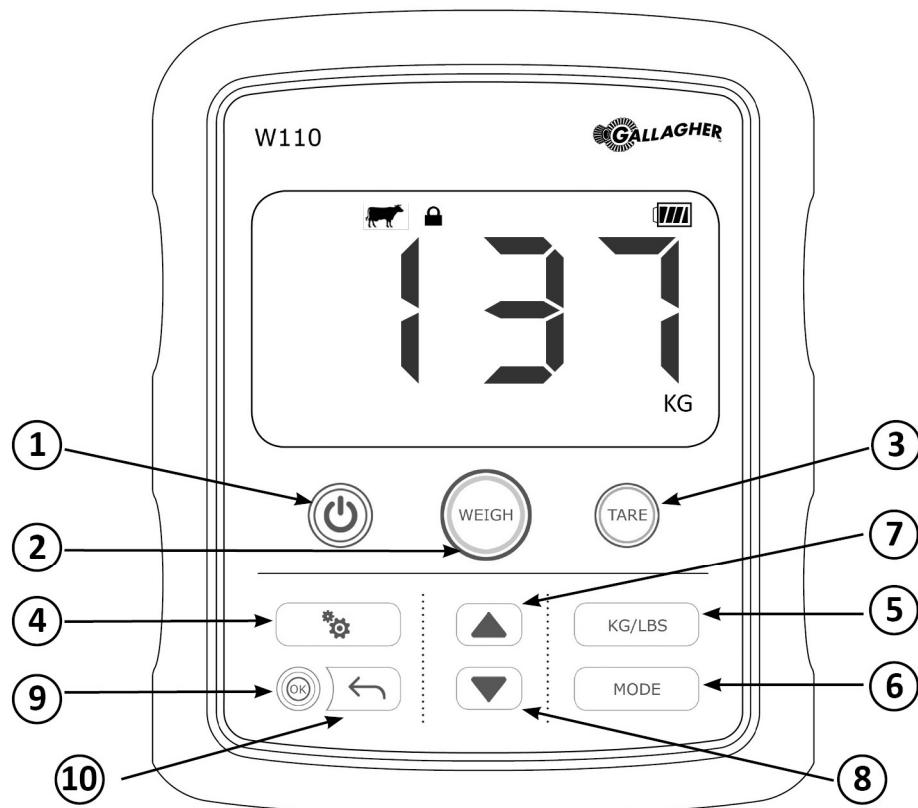

BEDIENUNG DER WAAGE



Knöpfe	Beschreibung
1	Alimentation Zum Ein- und Ausschalten der Anlage
2	Gewicht Appuyer pour verrouiller le poids affiché à l'écran. Das  (Vorleschloß) Zeichen erscheint, sobald das Gewicht gespeichert wurde. Im Livestock Modus – das gespeicherte Gewicht wird gemittelt, um Bewegungen der Tiere zu berücksichtigen. Wiederholtes Drücken der Wiege -Taste bewirkt einen neuen Wiegevorgang und die Anzeige auf dem Display erneuert sich.
3	Eigengewicht Drücken, um das angezeigte Gewicht auf null zu stellen, bereit für neuen Wiegevorgang.
4	Einstellungen Zum Neukalibrieren des Systems. Das  Zeichen wird angezeigt. Unter <i>Calibration</i> (p 12) finden Sie weitere Informationen.

Knöpfe		Beschreibung
5	KG/LBS	Drücken, um die Einheit des angezeigten Gewichts von Kilogramm (Kg) auf Pfund (LBS) umzustellen.
6	Modus	Drücken, um den Wiegemodus zu ändern:
		 Allgemeiner Modus – zum Wiegen unbeweglicher Gewichte und Produkte. Die Gewichte werden nicht gemittelt. Die Wiegetaste muss gedrückt werden, um das angezeigte Gewicht auf dem Bildschirm zu speichern.
		 Vieh-Modus – zum Wiegen beweglicher Tiere. Angezeigte Gewichte werden gemittelt, um plötzliche Gewichtsschwankungen herauszufiltern. Die Wiegetaste muss gedrückt werden, um das angezeigte Gewicht auf dem Bildschirm zu speichern.
		 Vieh-Speichermodus - zum Wiegen beweglicher Tiere. Angezeigte Gewichte werden gemittelt, um plötzliche Gewichtsschwankungen herauszufiltern. Die Waage speichert das angezeigte Gewicht auf dem Bildschirm automatisch, sobald das Tier ruhig genug steht.
7	Mehr	Derzeit nicht verwendet.
8	Weniger	Wird im Kalibriermodus verwendet.
9	Zurück	Zur Neukalibrierung des Systems, um einen Schritt zurückzugehen.
10	OK	Zur Neukalibrierung des Systems, um eine Auswahl zu bestätigen.

Störungsmeldungen





Falls ein Problem im Wiegesystem festgestellt wird, erscheint auf dem Display der W110 ein Fehlercode. Wenn ein Fehlercode erscheint, schalten Sie die W110 aus und überprüfen Sie die Anschlüsse und Kabel der Wägebalken. Schalten Sie die Waage wieder ein und sehen Sie nach, ob der Fehlercode immer noch angezeigt wird.

Eventuelle Schäden an Anschlüssen oder Kabeln sind von einem Gallagher Servicemitarbeiter zu beheben. Falls kein sichtbarer Schaden am System zu finden ist, wenden Sie sich an Ihr Gallagher Servicecenter vor Ort und melden Sie den angezeigten Fehlercode.

KALIBRIERUNG

Hinweis: Die W110 wurde in der Fabrik auf die mitgelieferten Wiegebalken/-zellen eingestellt. Wenn ein anderer Satz Wiegebalken mit der Anzeige verwendet werden soll, ist es in einigen Fällen notwendig, das System neu zu kalibrieren, um die präzise Einstellung zu gewährleisten. Die Wiegebalken werden jeweils separat kalibriert und müssen daher vor Beginn der Kalibrierung einzeln vom System getrennt werden.

Zur Neukalibrierung der W110 befolgen Sie bitte folgende Schritte :

1. Verbinden Sie die beiden Wiegebalken mit der Anzeige, und prüfen Sie, ob keinerlei Gewicht darauf lastet.
2. Drücken Sie die Taste **Einstellungen**  um die Kapazität der angeschlossenen Wiegebalken anzuzeigen, drücken Sie anschließend auf den Pfeil nach unten . Die Anzeige meldet 'CAL-'.
 3. Drücken Sie **OK** um das Kalibrierungs-Menü zu öffnen. Die Anzeige springt um auf 'bAr1', wenn zuerst der Wiegebalken 1 (linke Buchse) kalibriert wird.
4. Drücken Sie **OK** um die Kalibrierung der ersten Wiegestange zu starten. Die Anzeige meldet 'rdy?', und die Meldung 'NULL-GEWICHT' blinkt auf der Anzeige auf. Prüfen Sie, ob kein Gewicht auf dem Wiegebalken lastet und drücken Sie erneut auf **OK**.
5. Während die Waage das Nullgewicht ermittelt, erscheint auf der Anzeige '- - -'. Nach erfolgter Berechnung erscheint auf der Anzeige das zu verwendende Gewicht des Testvorgangs und die Meldung 'TEST-GEWICHT' blinkt auf der Anzeige auf. Dieser Wert kann mithilfe der Taste  nach oben oder  unten verändert werden (durch längeres Drücken dieser Tasten wird der Wert in größeren Schritten gesteigert oder gesenkt).

Hinweis: Für ein optimales Ergebnis sollte ein Kalibrierungsgewicht von mindestens 10 % der Kapazität der angeschlossenen Wiegebalken verwendet werden.

Sobald das Test-Gewicht auf der Anzeige eingegeben wurde, drücken Sie die **OK** Taste. Die Anzeige meldet 'rdy?', und die Meldung 'TEST-GEWICHT' blinkt auf der Anzeige auf. Setzen Sie das Kalibrierungsgewicht auf den Wiegebalken und drücken Sie erneut **OK**, um den Balken zu kalibrieren.

1. Anschließend springt die Anzeige um auf 'bAr2', wenn als nächstes der Wiegebalken 2 (rechte Buchse) kalibriert wird.
2. Wiederholen Sie die Schritte 4 bis 6 beim zweiten Wiegebalken, um die Kalibrierung abzuschließen.
3. Anschließend erscheint die Anzeige 'done' auf der Waage. Drücken Sie **OK**, um zum normalen Betriebsmodus zurückzukehren.

Hinweis: die Taste **Zurück**  kann während der Kalibrierung verwendet werden, um zum vorherigen Schritt zurückzukehren oder einen beliebigen Schritt zu wiederholen.

SPEZIFIKATIONEN

Allgemein

Betriebstemperatur	-20° to 50° C -5° to 120° F
Genauigkeit	+/- 1%
Umweltschutznorm	IP67
Eingangsspannung	4 x AA Alkalibatterien (6VDC)

Nicht eichfähig

Diese Waage ist nicht als "eichfähig" zertifiziert.

Abmessungen der Wiegebalken - 580 mm

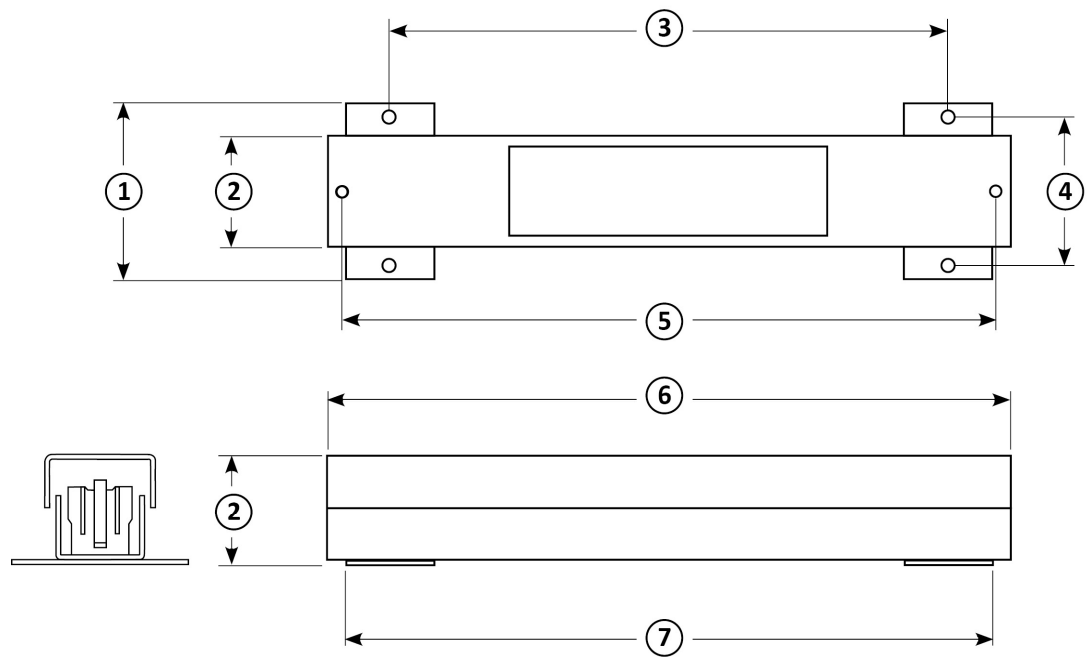

**580 mm (23 Zoll)
Wiegebalken**

Schlüssel	(mm)	(Zoll)
1	150	5.91
2	94	3.70
3	475	18.70
4	126	4.96
5	556	21.89
6	580	22.83
7	550	21.65

Abmessungen der Wiegebalken - 1000mm /39"

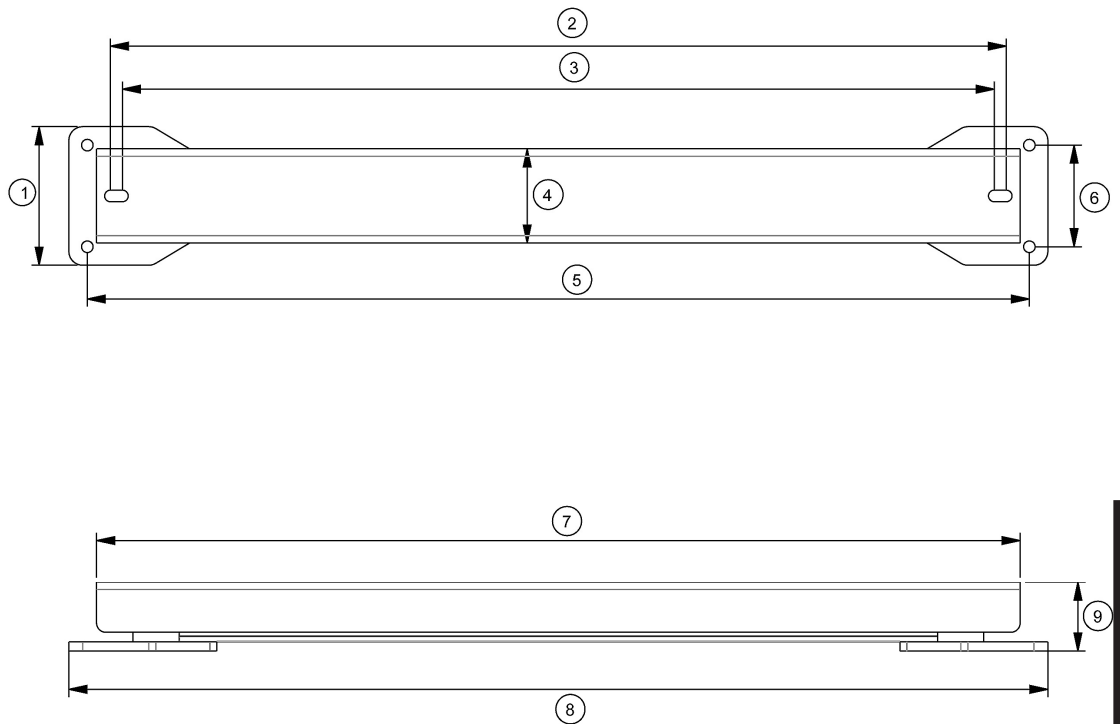

Deutsch

1000 mm (39-Zoll) Wiegebalken

Schlüssel	(mm)	(Zoll)
1	150	5.91
2	970	38.19
3	944	37.17
4	102	4.02
5	1020	40.16
6	110	4.33
7	1000	39.37
8	1060	41.73
9	75	2.95

VERWERTUNG UND ENTSORGUNG VON ELEKTROALTGERÄTEN



Dieses Symbol auf dem Produkt oder der Verpackung weist darauf hin, dass das Produkt nicht mit anderen Abfallströmen entsorgt werden darf. Die betreffenden Geräte müssen stattdessen bei einer Sammelstelle zum Recycling von Elektroaltgeräten abgegeben werden. Die separate Einsammlung und Wiederverwertung Ihrer Altgeräte nach der Entsorgung fördert den Erhalt natürlicher Ressourcen und gewährleistet ein Recyclingverfahren, bei dem Gesundheit und Umwelt geschützt werden. Weitere Informationen über die Entsorgung Ihrer Elektroaltgeräte erhalten Sie bei der Abfallverwertungsstelle in Ihrer Gemeinde oder beim Verkäufer des Gerätes.

PLEJE OG VEDLIGEHOLDELSE

Gallagher-vægten W110 er et robust og driftssikkert produkt, der er beregnet til brug i typiske husdyrmiljøer. Korrekt pleje og vedligeholdelse kan imidlertid forlænge dens levetid.

Det følgende indeholder retningslinjer for at holde vægten og vejestængerne i god tilstand:

- Opbevar vægten på et køligt og tørt sted, når den ikke er i brug.
- Efter brugen skal vægten rengøres med en fugtig klud. Pas på ikke at ridse displayet.
- Nedsæk ikke vejestænger i nogen form for væsker, og sprøjt ikke på dem med højt tryk.
- Anbring vejestængernes kabler omhyggeligt, så de ikke kan komme i klemme eller blive knust.
- Rengør området under vejestængerne regelmæssigt for at forhindre ophobning af snavs/gødning. Platformen skal rengøres efter brugen for at forlænge dens levetid.
- Transporter ikke vejestænger, mens de er udsat for vægtbelastning. G-kræfterne under bevægelse kan overskride vejestængens nominelle kapacitet.
- Sæt de medfølgende støvhætter på kabelbøsningerne for at holde forbindelserne rene og tørre.

STRØM OG BATTERIER

Vægten W110 forsynes af 4 AA alkaline-batterier. (Medfølger ikke til enheden).

Det anbefales at fjerne batterierne fra vægten, hvis den ikke skal bruges i en længere periode.

Vigtigt: Brug af genopladelige batterier kan føre til unøjagtigheder i batteriindikatoren.

Bemærk: W110 slukker automatisk efter 30 minutters inaktivitet for at spare på batterierne.

Skru bagsiden af for at isætte eller fjerne batterierne

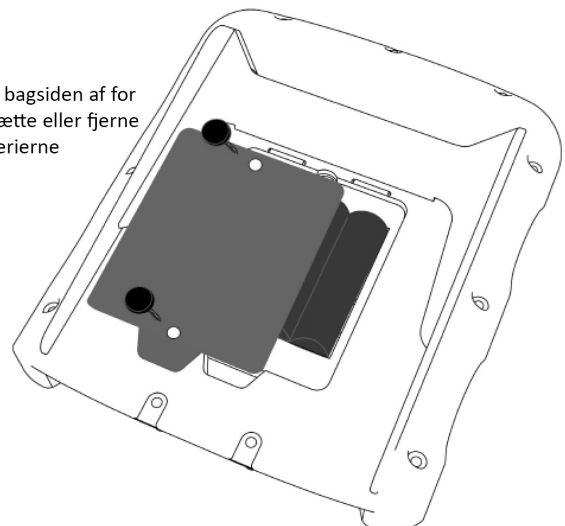

INSTALLATION

Montering af beslag

Beslaget kan monteres på en plan, lodret overflade, en rund stolpe eller en skinne.

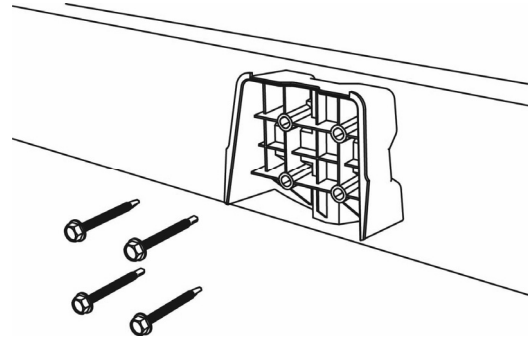

Hvis beslaget skal monteres på en plan, lodret overflade eller en rund træstolpe, skal du bruge de 4 x boreskruer, der følger med enheden.

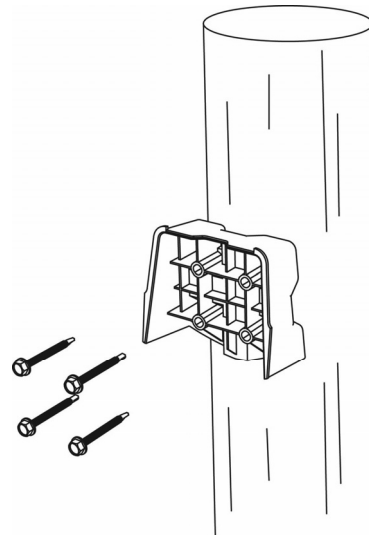

Hvis beslaget skal monteres på en lodret eller vandret stang, skal du bruge 'U'-boltene, der følger med enheden.

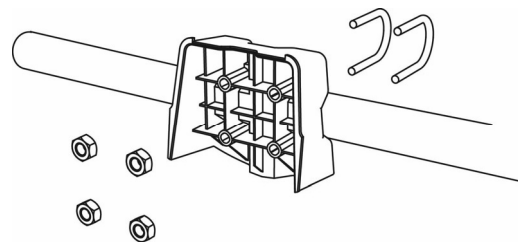

Monter ikke beslaget til vægten på vejekassen eller slisken.

Installation af vejstængerne

Følg disse trin for at installere vejstængerne:

1. Vælg et vejsted, der har en solid, plan og effektivt drænet overflade.
2. Sørg for, at vejstængerne og platformen fastgøres ordentligt og er fri af eventuelle hindringer.
3. Bolt enten vejstængerne fast i betonfundamentet, eller anbring dem på støtter, der er støbt ned i betonen. Det er vigtigt, at vejstængerne og platformen anbringes plant uden at kunne vippe eller vrides, da der ellers vil kunne opstå nøjagtighedsproblemer ved vejningen.

Bemærk: Det kan være nødvendigt at anbringe mellemlæg under vejstængerne eller platformen for at sikre, at der ikke forekommer vridningstryk i platformen. Vægtbelastninger skal fordeles ligeligt over toppen af vejstængerne.

4. Forbind vejstængernes kabler med vægten.



ADVARSEL – Der må ikke svejses på vejstængerne eller nogen struktur, som de er fastgjort til. Vejstænger indeholder følsomme elektroniske anordninger, der bliver beskadiget ved svejsning. Beskadigelse som følge af svejsning vil medføre, at garantien bortfalder.

Vejbjælker er ikke egnede til installation under en vejekasse eller rende.

Installation der Waage

Vægten kan anbringes på en bordplade eller monteres på det medfølgende vægtbeslag.



Anbring vægten :

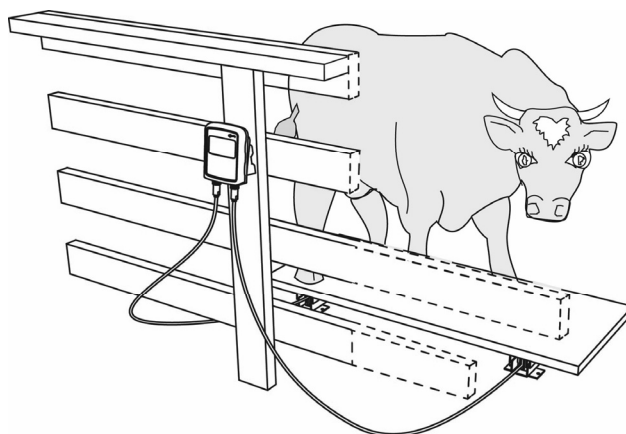

- på afstand af platformen, så det sikres, at den ikke er i vejen for dyrenes bevægelse under vejeprocessen
- inden for uhindret rækkevidde af vejstængernes ledninger
- inden for operatørens uhindrede rækkevidde (ved manuel vejning) og
- på et godt belyst sted

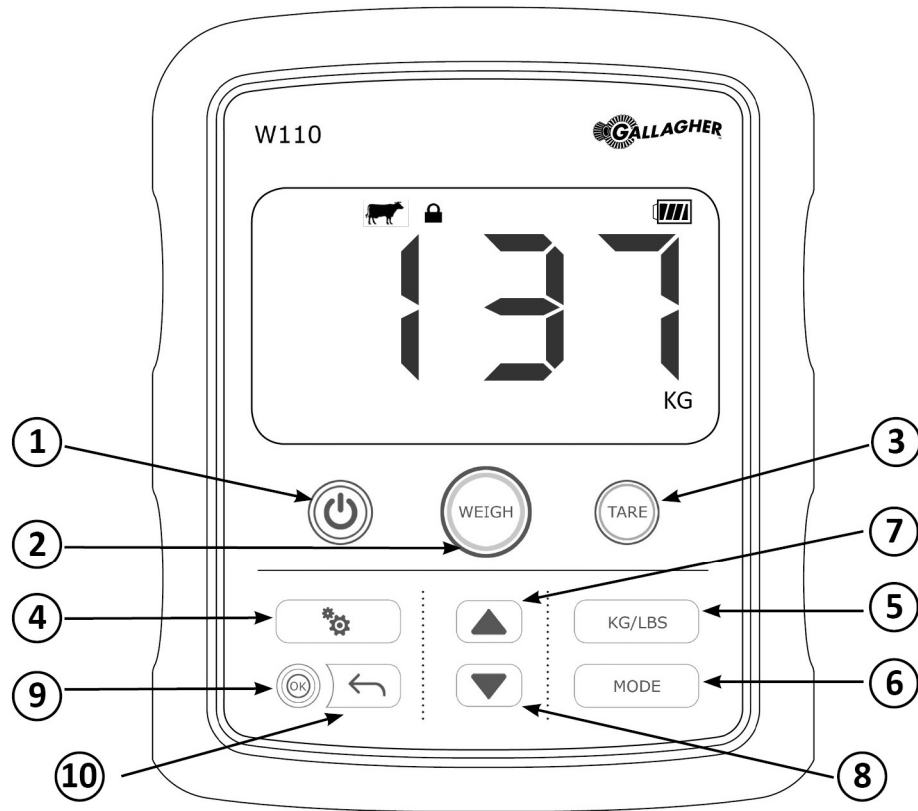

BETJENING AF VÆGTEN



Knöpfe	Beschreibung
1	Tænd/Sluk Tænder og slukker enheden
2	Vej Tryk for at låse den viste vægtangivelse i displayet. Ikonet  (hængelås) vises, når vægtangivelsen er låst. I Husdyr-tilstande – gennemsnittet af vægtbelastningerne beregnes for at tage højde for dyrenes bevægelse. Tryk på knappen Vej igen for at udføre en genvejning med efterfølgende opdatering af displayet.
3	Tara Tryk for at nulstille den viste vægtangivelse, klar til at påbegynde vejning.
4	Indstillinger Bruges ved genkalibrering af systemet. Ikonet  vises. Se <i>Kalibrering</i> (p 12) for at få flere oplysninger.
5	KG/LBS Tryk for at ændre enhederne, som vægtangivelsen vises i, fra kilogram (KG) til pund (LBS).

Knöpfe		Beschreibung
6	Tilstand	Tryk for at skifte vejtilstand:
		 Generel tilstand – bruges til vejning af statiske belastninger og afgrøder. Der udføres ikke gennemsnitsberegning af vægtbelastningerne. Der skal trykkes på vejknappen, hvis den viste vægtangivelse skal låses i displayet.
		 Husdyr-tilstand – bruges til vejning af dyr i bevægelse. De viste vægtangivelser er beregnede gennemsnitsværdier, hvorved pludselige udsving filtreres fra. Der skal trykkes på vejknappen, hvis den viste vægtangivelse skal låses i displayet.
		 Husdyr-låsetilstand – bruges til vejning af dyr i bevægelse. De viste vægtangivelser er beregnede gennemsnitsværdier, hvorved pludselige udsving filtreres fra. Vægten låser automatisk vægtangivelsen, der vises i displayet, når dyret forholder sig tilstrækkeligt roligt, til at dette er muligt.
7	Op	Anvendes ikke på nuværende tidspunkt.
8	Ned	Bruges, når apparatet skifter til kalibreringsmodus.
9	Tilbage	Bruges under genkalibrering af systemet til at gå ét trin tilbage.
10	OK	Bruges under genkalibrering af systemet til at bekræfte et trin.

Fejlmeddelelser





Falls ein Problem im Wiegesystem festgestellt wird, erscheint auf dem Display der W110 ein Fehlercode. Wenn ein Fehlercode erscheint, schalten Sie die W110 aus und überprüfen Sie die Anschlüsse und Kabel der Wägebalken. Schalten Sie die Waage wieder ein und sehen Sie nach, ob der Fehlercode immer noch angezeigt wird.

Eventuelle Schäden an Anschlüssen oder Kabeln sind von einem Gallagher Servicemitarbeiter zu beheben. Falls kein sichtbarer Schaden am System zu finden ist, wenden Sie sich an Ihr Gallagher Servicecenter vor Ort und melden Sie den angezeigten Fehlercode.

KALIBRIERUNG

Bemærk: W110 er kalibreret på fabrikken i forhold til de vejstænger/den vejecelle, den er leveret med. Det kan i visse situationer, f.eks. hvis der benyttes et andet sæt vejstænger sammen med indikatoren, være nødvendigt at kalibrere systemet for at sikre nøjagtigheden. De enkelte vejstænger kalibreres uafhængigt og skal derfor fjernes fra eventuelle strukturer, inden kalibreringen påbegyndes.

Følg nedenstående trin for at kalibrere W110:

1. Slut begge vejstænger til indikatoren, og sørg for, at de ikke er udsat for vægtbelastning.
2. Tryk på knappen **Indstillinger**  for at få vist de tilsluttede vejstængers kapacitet, og tryk derefter på ned-pilen . Displayet viser 'CAL-'.
3. Tryk på **OK** for at starte kalibreringsguiden. Displayet viser i stedet 'bAr1', idet vejstang 1 (venstre bøsning) kalibreres først.
4. Tryk på **OK** for at påbegynde kalibreringen af den første vejstang. Displayet viser 'rdy?' med 'NUL VÆGT' blinkende i displayet. Sørg for, at der ikke er vægtbelastning på vejstangen, og tryk på **OK** igen.
5. Während die Waage das Nullgewicht ermittelt, erscheint auf der Anzeige '- - -'. Nach erfolgter Berechnung erscheint auf der Anzeige das zu verwendende Mens vægten fastlægger nulvægten, skifter displayet til '- - - -'. Når dette trin er gennemført, skifter displayet og viser værdien af den testvægt, der skal benyttes, og 'TESTVÆGT' blinker i displayet. Denne værdi kan justeres med knapperne  op og  ned (hold op- eller ned-knappen inde for at ændre i større trin).

Bemærk: De bedste resultater opnås, hvis der benyttes en kalibreringsvægt på mindst 10 % af den tilsluttede vejstangs kapacitet.

Når testvægten er indtastet i displayet, skal du trykke på knappen **OK**. Displayet viser 'rdy?' med 'TESTVÆGT' blinkende i displayet. Anbring kalibreringsvægten på vejstangen, og tryk på **OK** igen for at kalibrere stangen

1. Når dette er udført, viser displayet i stedet 'bAr2', idet vejstang 2 (højre bøsning) kalibreres efterfølgende.
2. Gentag trin 4 til 6 for den anden vejstang for at færdiggøre kalibreringen.
3. Når kalibreringen er udført, viser vægten 'done' (færdig). Tryk på **OK** for at vende tilbage til normal driftstilstand.

Bemærk: Knappen **Tilbage**  kan bruges undervejs i kalibreringsprocessen til at springe tilbage og/eller gentage et vilkårligt trin.

SPECIFIKATIONER

Generelt

Driftstemperatur	-20° to 50° C -5° to 120° F
Nøjagtighed	+/- 1%
Miljøbeskyttelsesnormering	IP67
Indgangsspænding	4 x AA alkaline-batterier (6 VDC)

Ikke til handel

Denne vægt er ikke certificeret som "Godkendt til handel".

Vejestangens dimensioner - 580 mmmm /23"

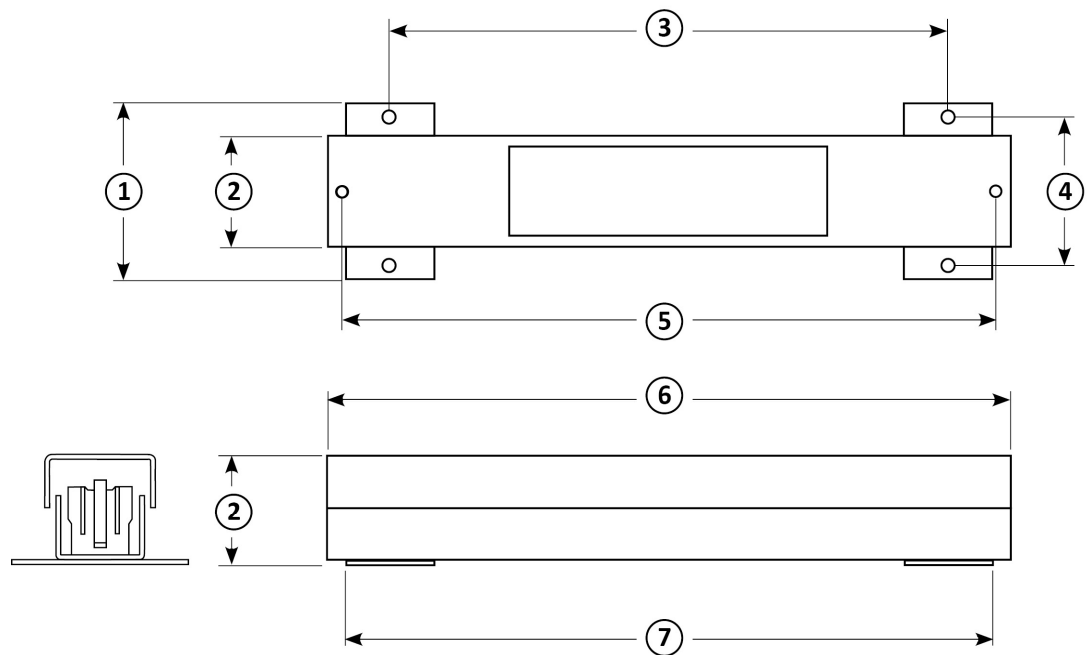

580 mm (23-tommer) vejestang

Tast	(mm)	(tommer)
1	150	5.91
2	94	3.70
3	475	18.70
4	126	4.96
5	556	21.89
6	580	22.83
7	550	21.65

Vejestangens dimensioner - 1000 mm /39"

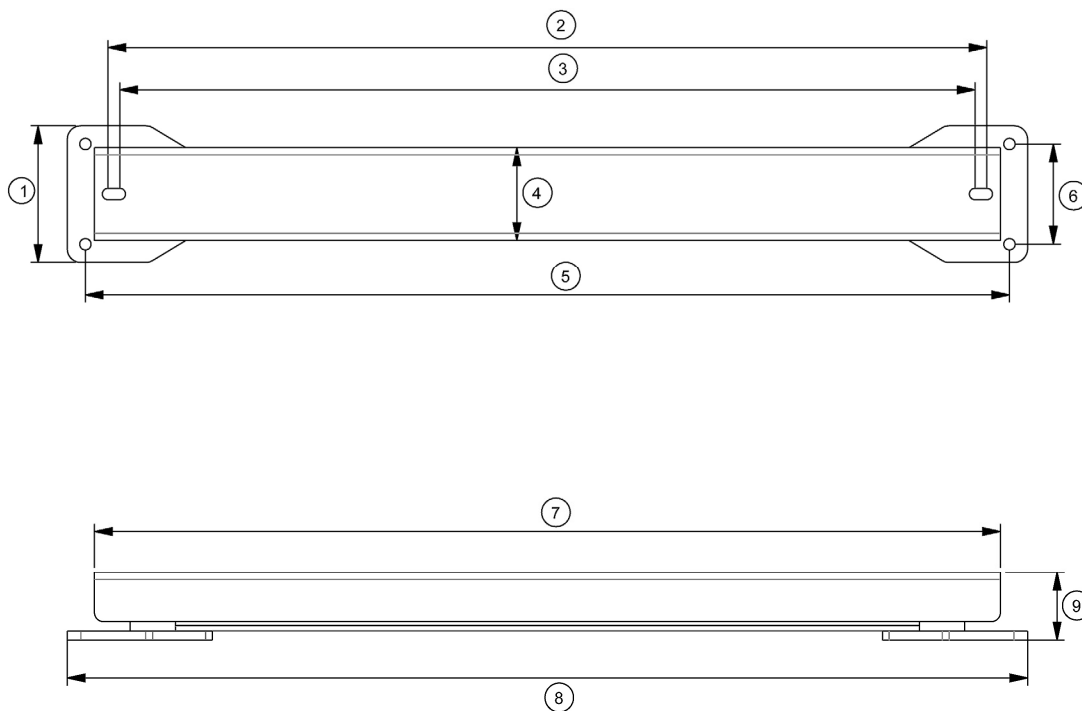

Tast	1000 mm (39-tommer) vejestang	
	(mm)	(tommer)
1	150	5.91
2	970	38.19
3	944	37.17
4	102	4.02
5	1020	40.16
6	110	4.33
7	1000	39.37
8	1060	41.73
9	75	2.95

AFFALD AF ELEKTRISK OG ELEKTRONISK UDSTYR



Dette symbol på produktet eller emballagen betyder, at produktet ikke må bortskaffes som almindeligt affald. I stedet er det dit ansvar at aflevere produktet til relevant affaldssortering med henblik på genbrug af affald af elektrisk og elektronisk udstyr. Ved at bortskaffe produktet på denne måde er vi bedre i stand til at bevare naturlige ressourcer og sikre, at produktet bliver destrueret og genbrugt på en måde, som hverken skader mennesker eller miljø. Kontakt det lokale regionskontor eller den forhandler, hvor du har købt produktet, for at få yderligere oplysninger om genbrugspladser i dit område.

CUIDADO Y MANTENIMIENTO

El sistema de pesaje Gallagher W110 es un producto resistente y fiable diseñado para entornos ganaderos comunes. No obstante, un cuidado y mantenimiento adecuados puede alargar la vida del producto.

Aquí se detallan las directrices para mantener el sistema de pesaje y las barras de carga en buen estado:

- Almacene el sistema de pesaje en un lugar fresco y seco cuando no lo utilice.
- Después de usarlo, limpie el sistema de pesaje con un paño húmedo. Tenga cuidado de no arañar la pantalla.
- No introduzca las barras de carga en ningún líquido ni las rocíe con fuerte presión.
- Coloque con cuidado los cables de la barra de carga para evitar que se enreden o se aplasten.
- Limpie con frecuencia cualquier zona por debajo de las barras de carga para evitar la acumulación de estiércol/suciedad. Es necesario limpiar la plataforma después de usarla para alargar la vida del producto.
- No transporte las barras de carga con peso encima. Las fuerzas G pueden superar la capacidad estipulada de la barra de carga durante viajes.
- Coloque los guardapolvos en los conectores de cables para mantener limpias y secas las conexiones.

ALIMENTACIÓN Y PILAS

El sistema de pesaje W110 funciona con 4 pilas alcalinas AA (no incluidas).

Se recomienda retirar las pilas si no se utiliza el producto durante un período largo.

Importante: El uso de pilas recargables puede provocar imprecisiones en la pantalla de medición.

Nota: El W110 se apagará automáticamente después de 30 minutos de inactividad para conservar la vida de las pilas.

Desatornille la parte de atrás para introducir o retirar las pilas

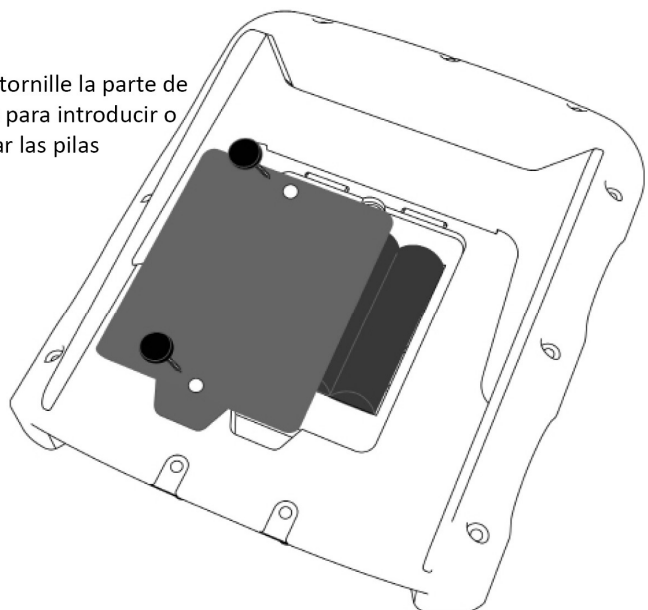

INSTALACIÓN

Instalar el soporte de báscula

El soporte puede montarse sobre una superficie vertical, un poste redondo o un raíl.

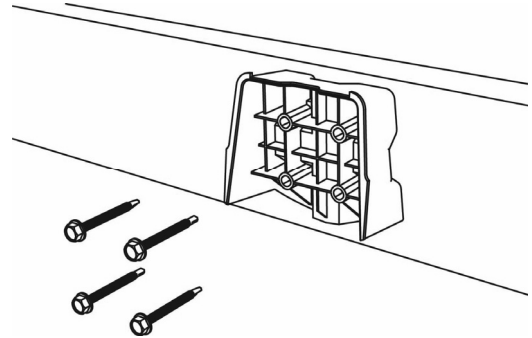

Para montar el soporte sobre una superficie vertical, un poste redondo de madera o un raíl, utilice los 4 tornillos Tek incluidos con la unidad.

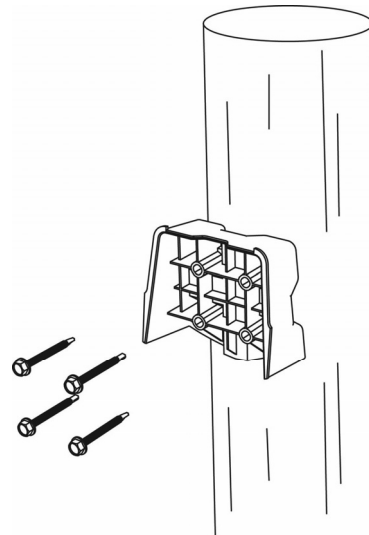

Para montar el soporte sobre una barra vertical u horizontal, utilice los pernos U que incluye la unidad.

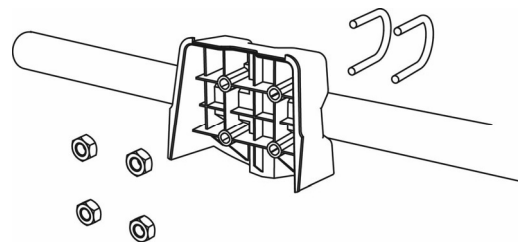

No monte el soporte del sistema de pesaje sobre el cajón de pesaje o la báscula ganadera.

Instalar las barras de carga

Para instalar las barras de carga, siga los siguientes pasos:

Seleccione un lugar para el pesaje con una superficie sólida, nivelada y bien seca.

Asegúrese de que las barras de carga y la plataforma están bien aseguradas y libres de cualquier obstrucción.

Puede atornillar las barras de carga a la losa de hormigón o colocarlas sobre corchetes incrustados en el hormigón. Es importante que las barras de carga y la plataforma estén planas, sin balanceos ni torsiones, con el fin de evitar imprecisiones de peso.

Nota: Puede ser necesario calzar las barras de carga o la plataforma para garantizar que no haya presiones de torsión dentro de la plataforma. Los pesos deberían distribuirse uniformemente sobre la parte superior de las barras de peso.

Conecte los cables de la barra de carga al sistema de pesaje.



AVISO: No suelde las barras de carga ni ninguna estructura a la que estén adjuntas. Las barras de carga contienen dispositivos electrónicos sensibles que pueden dañarse al soldar. La garantía no cubre los daños provocados por soldaduras.

Las barras de carga no son adecuadas para su instalación bajo un cajón de pesaje o una báscula ganadera.

Instalar el sistema de pesaje

El sistema de pesaje puede colocarse encima de una mesa o montarse en el soporte para sistemas de pesaje proporcionado.

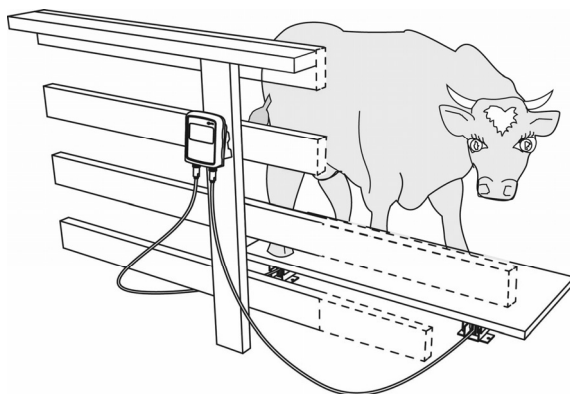

Coloque el sistema de pesaje:

- apartado de la plataforma para asegurar que no interfiera en la circulación de animales durante el ciclo de pesaje
- a fácil alcance de las guías de la barra de carga
- a fácil alcance del operador (en pesajes manuales) y
- en una zona bien iluminada

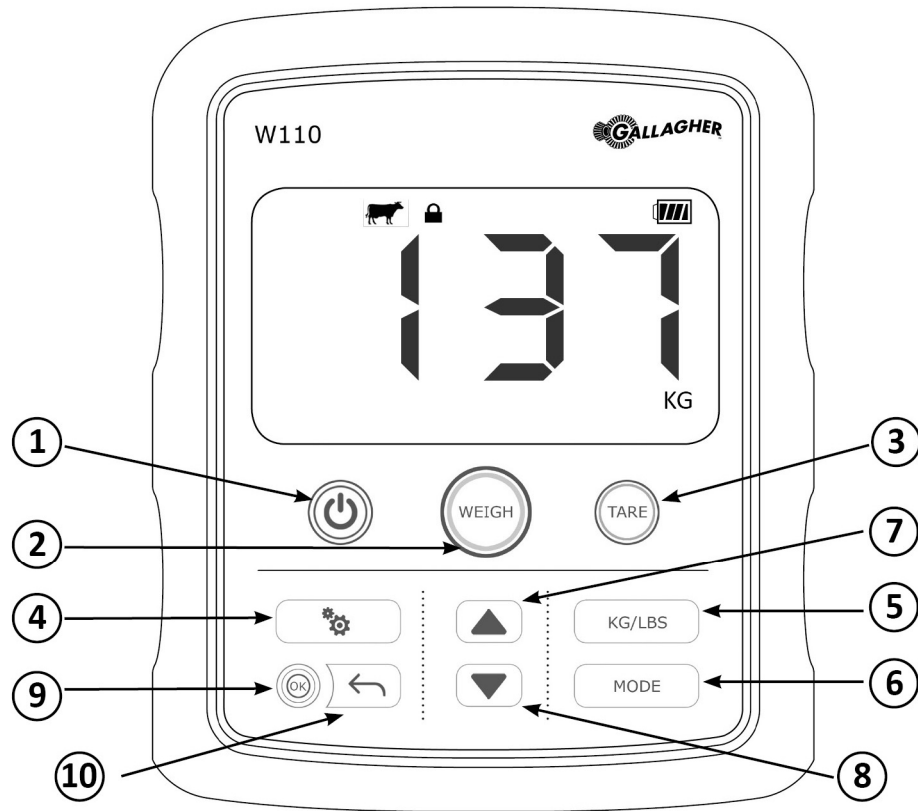

FUNCIONAMIENTO DE LA BÁSCULA



Buttons		Description
1	Alimentación	Enciende y apaga la unidad
2	Peso	Pulse para bloquear el peso que se muestra en la pantalla. El  icono (del candado) aparecerá una vez se haya bloqueado el peso. En modos ganado: el peso bloqueado se promediará para tener en cuenta el movimiento del animal. Al pulsar el botón de Peso de nuevo, provocará un nuevo pesaje y se actualizará la pantalla.
3	Tara	Ponga a cero el peso que se muestra en la pantalla para que esté listo para empezar a pesar
4	Ajustes	Utilizados al recalibrar el sistema. Aparecerá el icono  . Vaya a <i>Calibración</i> (p 12) para mayor información.

5	KG/LBS	Pulse para cambiar la unidad de peso de kilogramos (KG) a libras (LBS).
6	Modo	Pulse para cambiar el modo de pesaje:
		 Modo general – utilizado para pesos estáticos y producción. No se realizarán promedios de peso. Pulse el botón de pesar para bloquear el peso que se muestra en la pantalla.
		 Modo ganado – utilizado para pesar animales en movimiento. Se promediarán los pesos mostrados en pantalla para descartar cambios repentinos en el peso. Pulse el botón de pesar para bloquear el peso que se muestra en la pantalla.
		 Modo de bloqueo de ganado - utilizado para pesar animales en movimiento. Se promediarán los pesos mostrados en pantalla para descartar cambios repentinos en el peso. La báscula bloqueará automáticamente el peso mostrado en pantalla una vez que el animal esté lo suficientemente estable.
7	Arriba	No utilizado actualmente.
8	Abajo	Utilizado cuando se accede al modo de calibrado.
9	Atrás	Utilizado al recalibrar el sistema para retroceder una fase.
10	OK	Utilizado al recalibrar el sistema para confirmar una selección.

Mensajes de error





En caso de detectarse un problema en el sistema de la báscula, el sistema de pesaje W110 mostrará un código de error en la pantalla. Si se muestra un código de error, apague el W110 e inspeccione detenidamente las conexiones y cables de la barra de carga. Vuelva a encender el sistema de pesaje y compruebe si sigue apareciendo el mensaje de error.

Cualquier daño en el conector o el cable puede implicar que un agente del servicio Gallagher tenga que sustituirlo. Si no existen daños obvios en el sistema, contacte con su centro Gallagher y mencione el código de error mostrado.

CALIBRACIÓN

Nota: : El W110 viene calibrado de fábrica a las barras de carga/célula de carga con las que se suministró. En algunos casos, si se va a utilizar otro juego de barras de carga con el indicador, es necesario calibrar el sistema para garantizar que sea preciso. Cada barra de carga se calibra por separado y, por tanto, debe retirarse de cualquier estructura antes de comenzar la calibración.

Para recalibrar el W110, siga los siguientes pasos:

1. Conecte ambas barras de carga al indicador y asegúrese de que no soportan ningún peso.
2. Pulse **Ajustes**  para visualizar la capacidad de las barras de carga conectadas; luego, pulse la flecha hacia abajo . La pantalla mostrará "CAL-".
3. Pulse **OK** para acceder al asistente de calibración. La pantalla pasará a mostrar "bAr1", ya que la barra de carga 1 (conector de la izquierda) será la primera en ser calibrada.
4. Pulse **OK** para iniciar la calibración de la primera barra de carga. La pantalla mostrará "rdy?", con "PESO CERO" parpadeando en la pantalla. Asegúrese de que no hay peso en la barra de carga y pulse **OK** de nuevo.
5. Cuando la báscula establezca un peso cero, la pantalla cambiará a "- - - -". Una vez completado, la pantalla pasará a mostrar el valor de la prueba de peso que se utilizará y aparecerá "PRUEBA DE PESO" en la pantalla. Este valor podrá ajustarse utilizando el botón de  arriba o  abajo (mantenga pulsado arriba o abajo para aumentar en pasos más grandes).

Nota: Para obtener resultados óptimos, se recomienda utilizar un peso de calibración de al menos el 10% de la capacidad de la barra de carga conectada.

6. Una vez introducido el peso de prueba en la pantalla, pulse **OK**. La pantalla mostrará "rdy?", con "PRUEBA DE PESO" parpadeando en la pantalla. Cargue el peso de calibración en la barra de carga y pulse **OK** de nuevo para calibrar la barra.
7. Una vez completada, la pantalla pasará a mostrar "bAr2", ya que la barra de carga 2 (conector de la derecha) será la próxima en ser calibrada.
8. Repita los pasos 4 al 6 para completar la calibración de la segunda barra de carga.
9. Una vez completada, la báscula mostrará "completado". Pulse **OK** para volver al modo de funcionamiento normal.

Note: El botón **Atrás**  puede utilizarse durante todo el proceso de calibración para deshacer o repetir alguna fase.

ESPECIFICACIONES

Generales

Temperatura de funcionamiento	-20° to 50° C -5° to 120° F
Precisión	+/- 1%
Índice de protección medioambiental	IP67
Voltaje de entrada	4 x pilas alcalinas AA (6VDC)

No comercializar

Este sistema de pesaje no está certificado para "uso comercial legal".

Dimensiones de la barra de carga: 580mm /23"

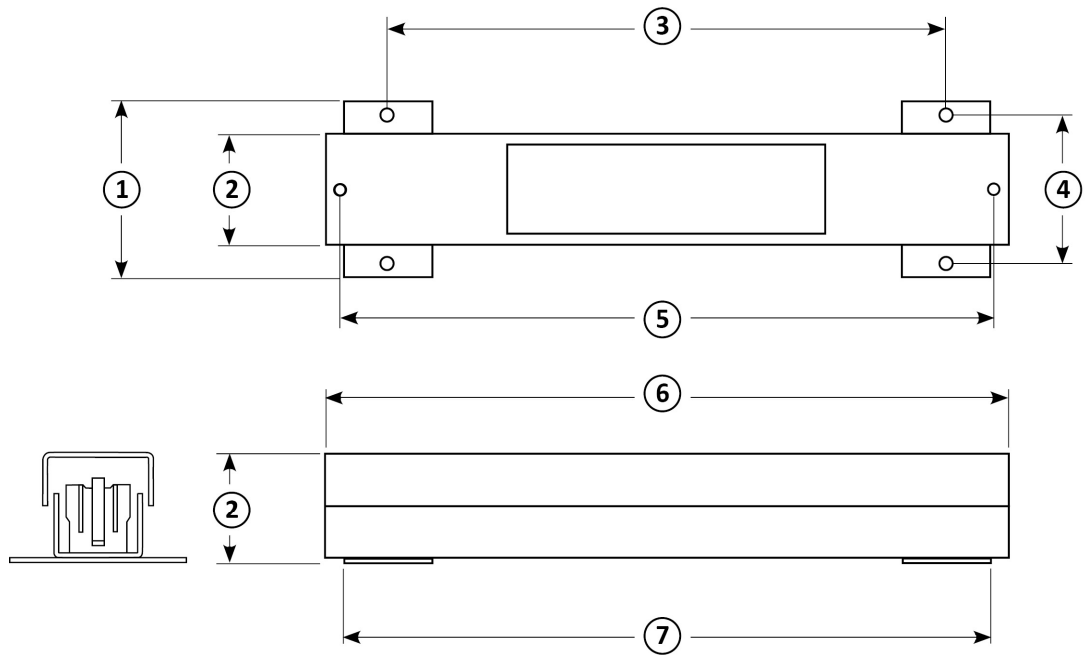

**Barra de carga de 580 mm
(23 pulgadas)**

Llave	(mm)	(pulgadas)
1	150	5.91
2	94	3.70
3	475	18.70
4	126	4.96
5	556	21.89
6	580	22.83
7	550	21.65

Dimensiones de la barra de carga: 1000mm /39"

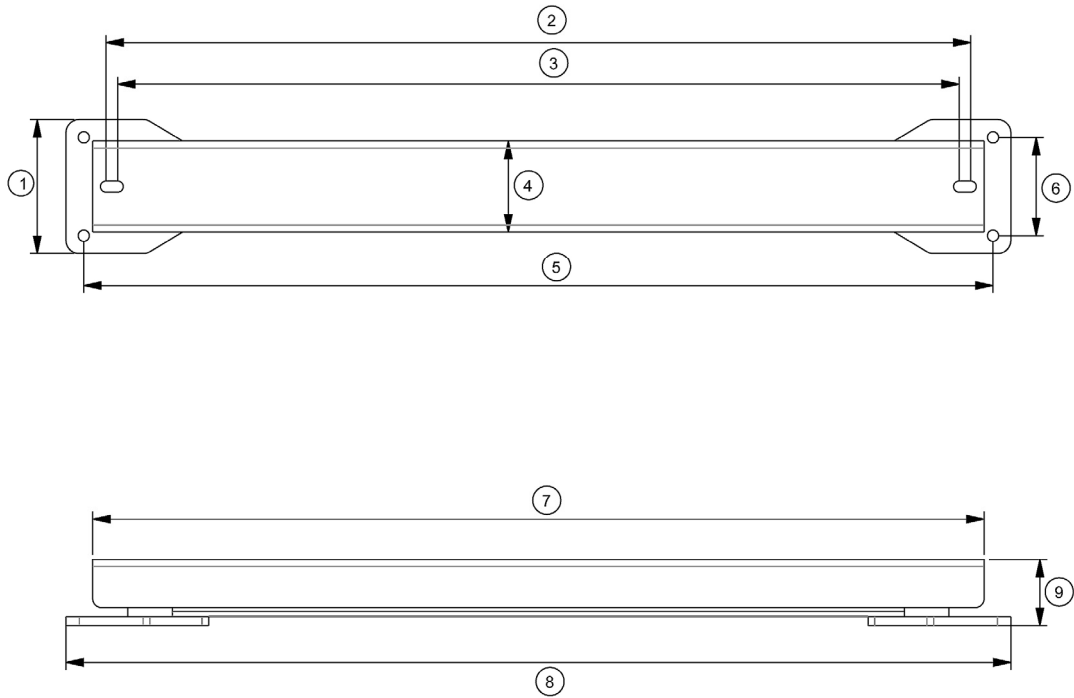

**Barra de carga de 1000 mm
(39 pulgadas)**

Llave	(mm)	(pulgadas)
1	150	5.91
2	970	38.19
3	944	37.17
4	102	4.02
5	1020	40.16
6	110	4.33
7	1000	39.37
8	1060	41.73
9	75	2.95

RESIDUOS DEL EQUIPO ELÉCTRICO Y ELECTRÓNICO



Este símbolo en la unidad o en su embalaje indica que el producto no debe desecharse con otros residuos. En su lugar, es su responsabilidad desechar los residuos de su equipo llevándolos al lugar que corresponda para reciclar los residuos del equipo eléctrico y electrónico. Recoger y reciclar por separado los residuos de su equipo al desecharlos contribuirá a conservar recursos naturales y garantizará su reciclaje de modo que no perjudique la salud y que proteja el medio ambiente. Para mayor información sobre dónde tirar los residuos de su equipo para reciclar, contacte con la oficina de reciclaje de su ciudad o con el proveedor al que le ha comprado el producto.

SKÖTSEL & UNDERHÅLL

Gallagher Våg W110 är en robust och pålitlig produkt avsedd att användas i vanliga uppfödningssmiljöer. Korrekt skötsel och underhåll kan förlänga dess livslängd.

Nedan anges riktlinjer för att hålla vågen och lastskenorna i bra skick :

- Förvara vågen på en sval, torr plats när den inte används.
- Efter användning, rengör vågen med en fuktig trasa. Repa inte displayen.
- Sänk inte ned lastskenorna i vätska eller spraya inte under högt tryck.
- Placera lastskenornas kablar försiktigt för att förhindra instängning eller krossning.
- Rengör området under lastskenorna regelbundet för att förhindra ansamling av smuts/gödsel. Plattformen ska rengöras efter användning för förlängd livslängd.
- Transportera inte lastskenorna belastade med en vikt. G-krafter under transport kan överstiga nominell kapacitet för lastskenan.
- Montera medföljande dammskydd på kabelkontaktarna för att hålla anslutningarna rena och torra.

STRÖM & BATTERIER

Våg W110 drivs av 4 stycken alkaliska AA-batterier. (Medföljer ej med enhet).

Vi rekommenderar att batterierna tas bort från vågen när den inte används under längre perioder.

Viktigt: Användningen av laddningsbara batterier kan orsaka felaktigheter på batterimätarens display.

Obs! W110 stängs av automatiskt efter 30 minuters inaktivitet för att spara batteriet.

Skruva loss baksidan för att sätta i eller ta ut batterier

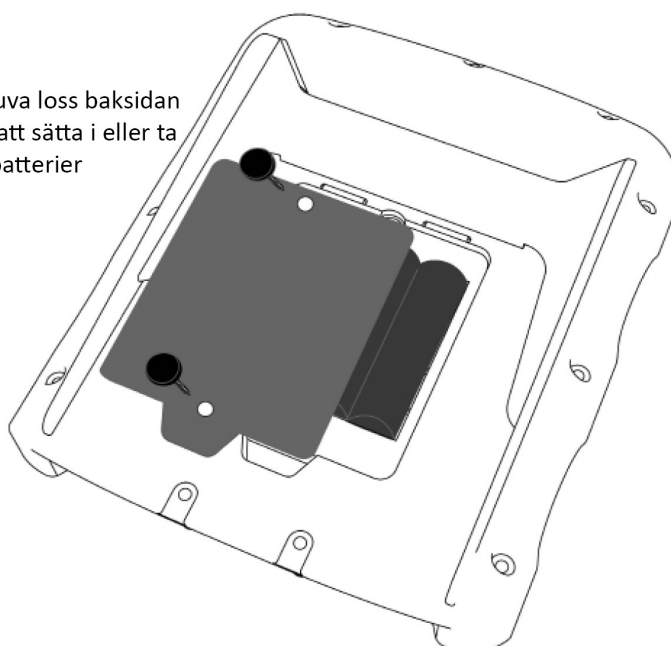

INSTALLATION

Montera fästet

Fästet kan monteras på en plan, vertikal yta, en rund stolpe eller en skena.

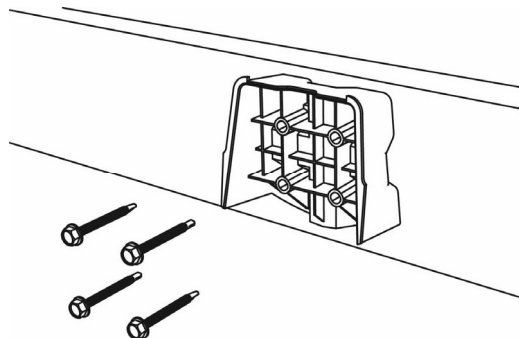

För att montera fästet på en plan, vertikal yta, eller en rund trästolpe, använd de 4 självborrande skruvarna som medföljer enheten.

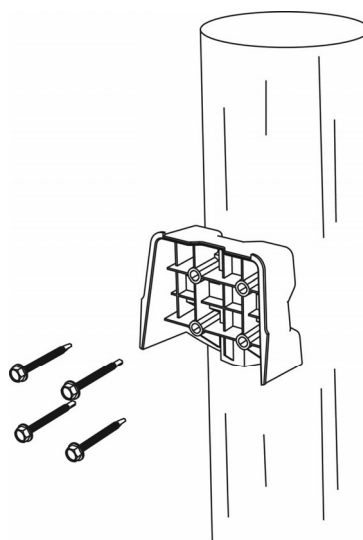

För att montera fästet på antingen en vertikal eller horisontal stång, använd U-bultarna som medföljer enheten.

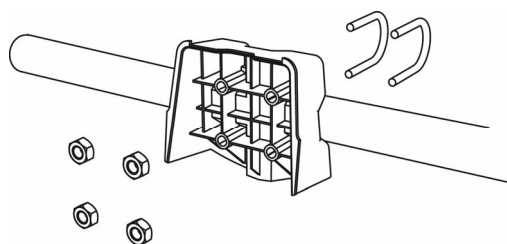

Montera inte vågfästet på våglådan eller -buren.

Montera lastskenorna

Följ nedanstående steg för att montera lastskenorna:

1. Välj en vägningsplats med en solid, jämn och väl-dränerad yta.
2. Se till att lastskenorna och plattformen är ordentligt säkrade och fria från eventuella hinder.
3. Skruva antingen fast lastskenorna på betongplattan eller placera dem på reglar i betongen. Det är viktigt att lastskenorna och plattformen är i linje med varandra utan att de gungar eller vrids för att undvika felaktigheter.

Obs! Det kan vara nödvändigt att lägga mellanlägg under lastskenorna eller plattformen för att säkerställa att det inte finns något vridande tryck i plattformen. Vikter ska fördelas jämnt över viktskenorna.

4. Anslut lastskenornas kablar till vågen.



WARNING! Svetsa inte lastskenorna eller strukturer som de är monterade på. Lastskenor innehåller känslig elektronisk utrustning som skadas vid svetsning. Skador orsakade av svetsning upphäver garantin. **Lastskenor är inte lämpliga att installera under en våglåda eller -bur.**

Montera vågen

Vågen kan placeras på en bordsskiva eller monteras på medföljande vågfäste.



Placera vågen:

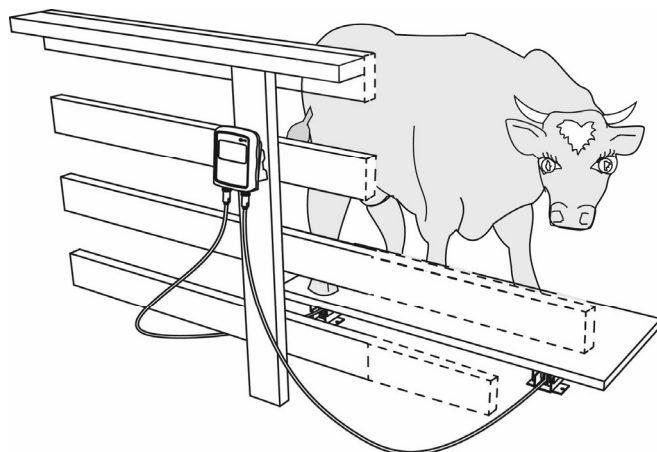

- fri från plattformen för att säkerställa att den inte stör djurflödet under vägningscykeln
- inom räckhåll för lastskenans ledningar
- inom räckhåll för operatören (vid manuell vägning), och
- i ett väl upplyst område

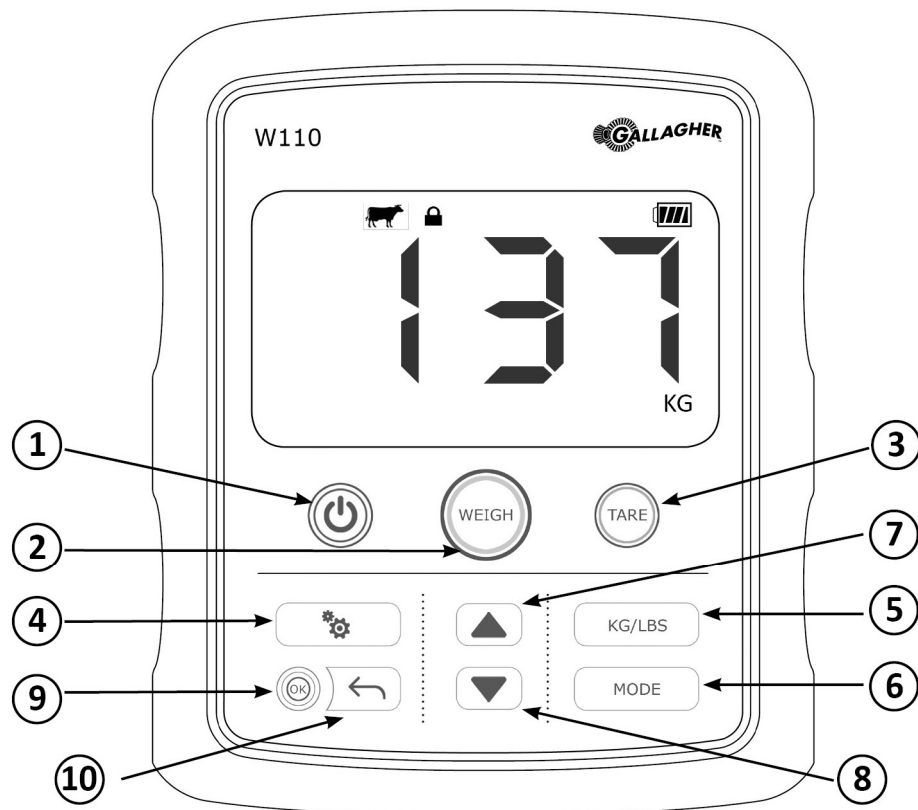

VÅGANVÄNDNING



Buttons	Description
1	Ström Slår på och stänger av
2	Väga Tryck för att låsa den visade vikten på skärmen. Ikonen  (hänglås) visas när vikten har låsts. I Boskapslägen kommer den låsta vikten att vara en genomsnittsvikt för att beakta djurrörelser. Genom att trycka på knappen Väga igen gör du en ny vägning och displayen uppdateras.
3	Tara Tryck för att nollställa den visade vikten, redo att börja vägning.
4	Inställningar Används för att kalibrera om systemet. Ikonen  visas. Se <i>Kalibrering</i> (p 12) för mer information.
5	KG/LBS Tryck för att ändra enheten som vikten visas i från kilogram (kg) till pund (LBS).

Buttons		Description
6	Läge	Tryck för att ändra vägningslägen:
		 Allmänt läge – pesée de poids statiques et de produits. Aucune moyenne pondérale n'est effectuée. Appuyer sur le bouton poids pour verrouiller le poids affiché à l'écran.
		 Boskapsläge – används vid vägning av djur i rörelse. Visade vikter är beräknade genomsnitt för att filtrera bort plötsliga viktändringar. Vägningsknappen måste tryckas in för att låsa den visade vikten på skärmen.
		 Låsläge boskap - används för att väga djur i rörelse. Visade vikter är beräknade genomsnitt för att filtrera bort plötsliga viktändringar. Vågen låser den visade vikten på skärmen automatiskt när djuret är tillräckligt stilla för att göra detta.
7	Upp	Används inte just nu.
8	Ned	Används när man går in i kalibreringsläge.
9	Tillbaka	Används för att backa ett steg vid omkalibrering av systemet.
10	OK	Används för att bekräfta ett val vid omkalibrering av systemet.

Messages d'erreur





När ett problem identifieras i vågsystemet, visar våg W110 en felkod på skärmen. Om en felkod visas, stäng av W110 och inspektera lastskenans anslutningar och kablar noga. Slå på vågen igen och kontrollera om felmeddelandet fortfarande visas.

Skador på kontakten eller kabeln kan erfordra byte av en Gallagher servicetekniker. Om det inte finns några tydliga skador på systemet, kontakta det lokala Gallagher servicecentret och ange felkoden som visas.

CALIBRATION

Obs! W110 är kalibrerad på fabriken med lastskenor/lastcellen som medföljer i paketet. I vissa fall, om en annan uppsättning lastskenor ska användas med indikatorn, är det nödvändigt att kalibrera systemet för att säkerställa noggrannheten. Varje lastskena kalibreras var för sig och måste därför tas bort från en konstruktion innan kalibrering påbörjas.

Följ nedanstående steg för att kalibrera om W110:

1. Anslut båda lastskenor till indikatorn och se till att de är obelastade.
2. Tryck på knappen **Inställningar**  för att visa de anslutna lastskenorernas kapacitet, tryck därefter pilen nedåt . Displayen visar "CAL-".
3. Tryck på **OK** för att öppna kalibreringshjälpen. Displayen ändras för att visa "bAr1" om lastskena 1 (vänster uttag) kalibreras först.
4. Tryck på **OK** för att starta kalibreringen av den första lastskenan. Displayen visar "rdy?" och "NOLLVIKT" blinkar på displayen. Se till att lastskenan inte belastas och tryck på **OK** en gång till.
5. När vågen fastställer en nollvikt, ändras displayen till "- - - -". När proceduren är klar, ändras displayen till att visa värdet för testvikten som ska användas, och "TESTVIKT" blinkar på skärmen. Detta värde kan justeras med hjälp av knappen  upp eller  ned (håll knappen upp eller ned intryckt för att öka i större steg).

Obs! För bästa resultat rekommenderas att en kalibreringsvikt på minst 10 % av den anslutna lastskenas kapacitet används.

När testvikten har angetts på displayen, tryck på knappen **OK**. Displayen visar "rdy?" samtidigt som "TESTVIKT" blinkar på displayen. Lägg kalibreringsvikten på lastskenan och tryck på **OK** en gång till för att kalibrera skenan.

1. När proceduren är klar, ändras displayen till att visa "bAr2" för lastskena 2 (höger uttag) som kalibreras därefter.
2. Upprepa steg 4 till 6 för den andra lastskenan för att slutföra kalibreringen.
3. När proceduren är klar, visar vågen "done". Tryck på **OK** för att gå tillbaka till normalt driftsläge.

Obs! Knappen **Tillbaka**  kan användas under kalibreringsproceduren för att gå tillbaka ett steg och/eller upprepa ett steg.

SPECIFICHE

Allmänt

Drifttemperatur	-20° to 50° C -5° to 120° F
Tillförlitlighet	+/- 1%
Miljöskyddsklass	IP67
Inspänning	4 x alkaliska AA-batterier (6 V DC)

Ej för handel

Denna våg är inte certifierad "Juridiska för handel".

Lastskenans mått - 580 mm/23"

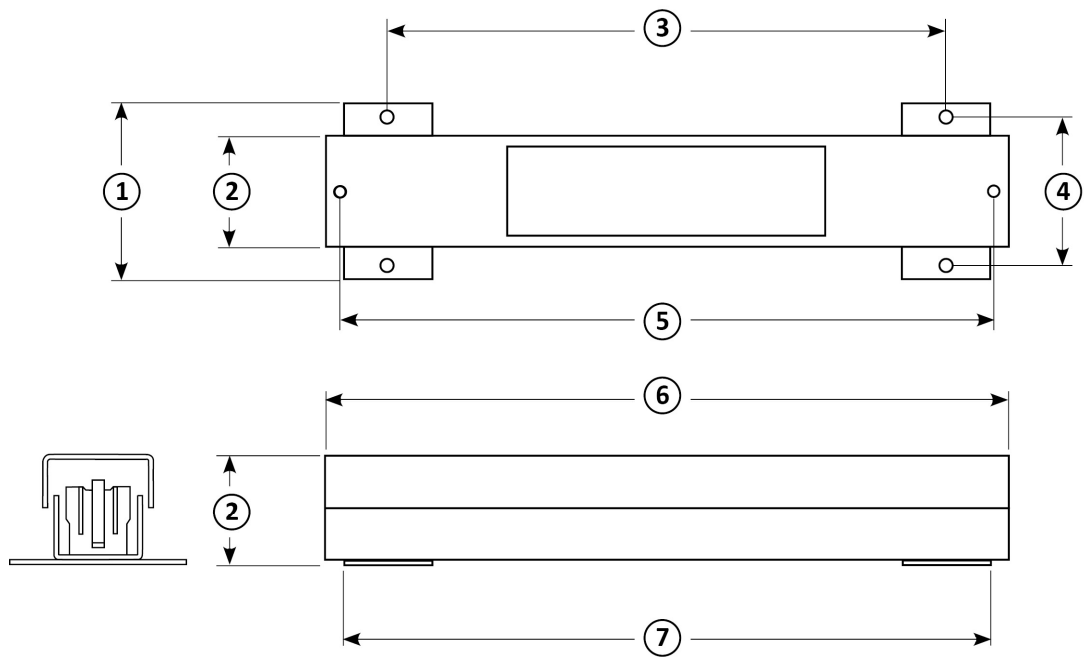

580 mm (23 tum) lastskena		
Tangent	(mm)	(tum)
1	150	5.91
2	94	3.70
3	475	18.70
4	126	4.96
5	556	21.89
6	580	22.83
7	550	21.65

Lastskenans mått - 1000mm /39"

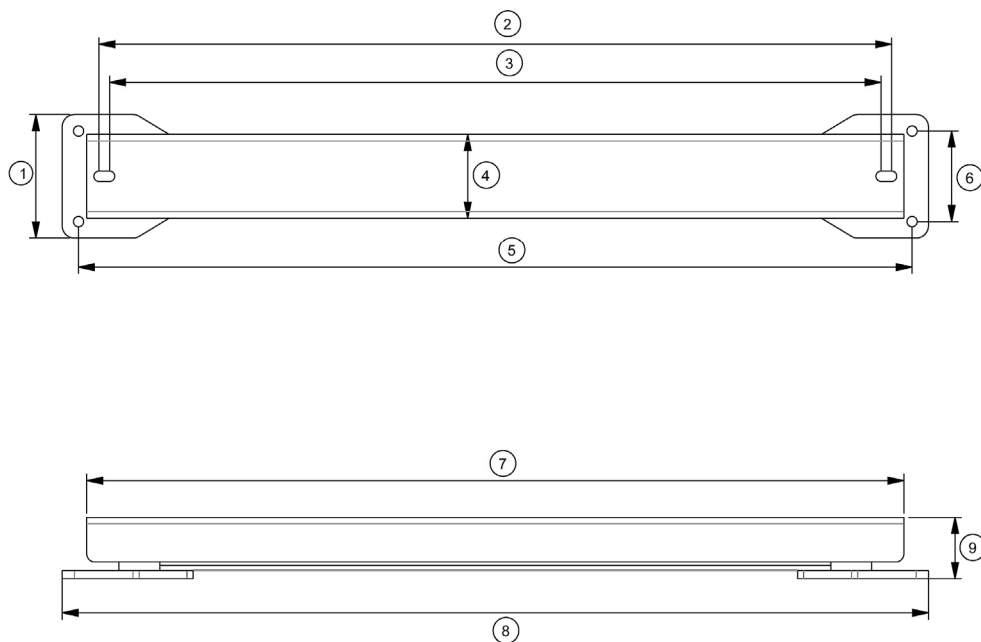

**1000 mm (39 tum)
lastskena**

Tangen t	(mm)	(tum)
1	150	5.91
2	970	38.19
3	944	37.17
4	102	4.02
5	1020	40.16
6	110	4.33
7	1000	39.37
8	1060	41.73
9	75	2.95

AVFALL SOM UTGÖRS AV ELLER INNEHÅLLER ELEKTRISKA OCH ELEKTRONISKA PRODUKTER



Denna symbol på produkten eller dess förpackning anger att denna produkt inte får bortskaffas med annat avfall. Det är däremot ditt ansvar att kassera produkten på lämplig återvinningsstation för elektrisk och elektronisk utrustning. Separat insamling och återvinning av avfall vid tidpunkten för bortskaffandet bidrar till att bevara naturresurser och se till att det återvinns på ett sätt som skyddar människans hälsa och miljön. För mer information om var du kan lämna ditt avfall för återvinning, kontakta det lokala återvinningskontoret i kommunen där du bor eller återförsäljaren där du köpte produkten.

CURA E MANUTENZIONE

La Bilancia Gallagher W110 è un prodotto robusto e affidabile progettato appositamente per l'utilizzo in allevamenti. Tuttavia, un utilizzo e una manutenzione adeguati possono prolungarne la vita.

Di seguito riportiamo alcune istruzioni per mantenere la Bilancia e le Barre di carico in buone condizioni:

- Riporre la Bilancia in un ambiente fresco e asciutto quando non viene utilizzata.
- Dopo l'uso pulire la Bilancia con un panno umido. Prestare attenzione a non graffiare il display.
- Non immergere le barre di carico in liquidi, né pulirle ad alta pressione.
- Posizionare accuratamente i cavi delle barre di carico per evitare di inciamparvi o di schiacciarli.
- Pulire regolarmente l'area al di sotto delle barre di carico per evitare l'accumulo di sporco/concime. La piattaforma deve esser pulita dopo l'uso per prolungarne la vita.
- Non trasportare le barre di carico con un peso applicato a esse. Durante gli spostamenti le forze G possono superare la portata nominale della barra di carico.
- Sui connettori dei cavi montare i cappucci antipolvere forniti in dotazione per mantenere le connessioni pulite e asciutte.

ALIMENTAZIONE E BATTERIE

La Bilancia W110 è alimentata con 4 batterie alcaline di tipo AA (non incluse nell'unità).

Si raccomanda di rimuovere le batterie dalla bilancia in caso di inutilizzo della stessa per un periodo prolungato.

Importante: L'utilizzo di batterie ricaricabili può causare imprecisioni nell'indicatore della carica della batteria.

Nota: La W110 si spegnerà automaticamente dopo 30 minuti di inattività per preservare la durata delle batterie.

Aprire il coperchio posteriore allentando la vite per inserire o rimuovere le batterie

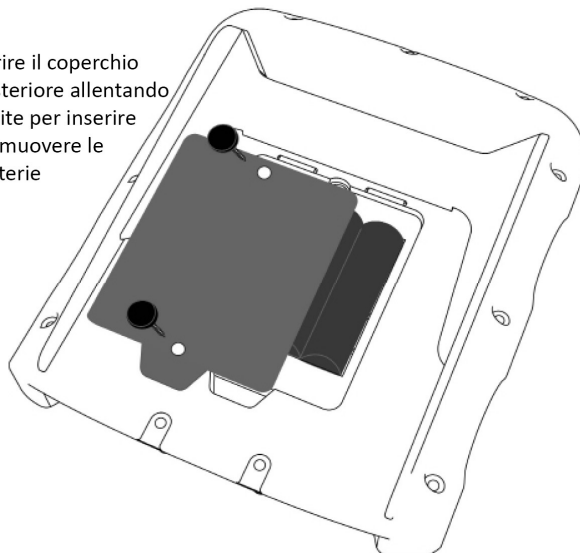

INSTALLAZIONE

Installazione della staffa di Bilancia

La staffa può essere montata su una superficie piana verticale, su un palo rotondo o su una guida.

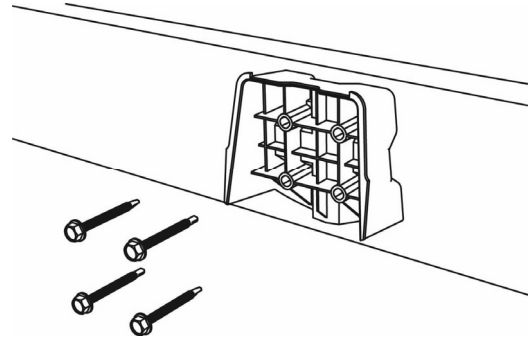

Per il montaggio su una superficie piana verticale o su un palo in legno rotondo utilizzare le 4 viti TEK incluse nell'unità.

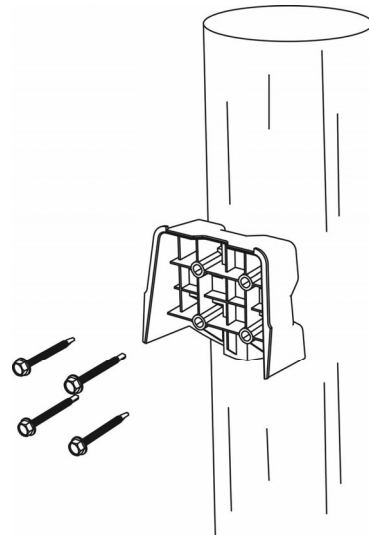

Per montare la staffa su qualsiasi barra orizzontale o verticale utilizzare i cavallotti inclusi nell'unità.

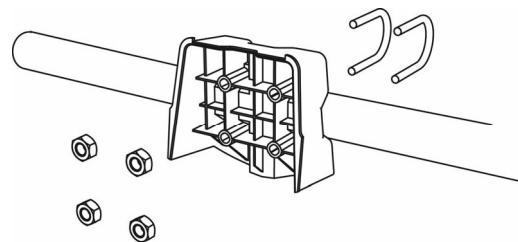

Non montare il supporto della Bilancia sulla cassa o sullo scivolo di pesatura.

Installazione delle Barre di carico

Per installare le barre di carico seguire i seguenti passaggi:

1. Selezionare un sito di pesatura dotato di una superficie solida, a livello e ben drenata.
2. Assicurarsi che le barre di carico e la piattaforma siano ben fissate e libere da ostruzioni.
3. Imbullonare le barre di carico al piano in calcestruzzo o fissarle su traverse a loro volta fissate al piano in calcestruzzo. È importante che le barre di carico e la piattaforma si trovino in posizione orizzontale senza oscillazioni o torsioni per evitare imprecisioni nella pesatura.

Nota: Può essere necessario spessorare le barre di carico o la piattaforma per assicurarsi che non vi siano oscillazioni nella piattaforma. I pesi devono essere distribuiti uniformemente sulle barre di pesatura.

4. Collegare i cavi della barra di carico alla Bilancia.



AVVERTENZA – Non saldare le barre di carico o altre strutture alle quali esse sono collegate. Le barre di carico contengono dispositivi elettronici sensibili che vengono danneggiati con la saldatura. Il danno causato con la saldatura renderà nulla la garanzia.

Le barre di carico non sono adatte per l'installazione sotto una cassa o uno scivolo di pesatura.

Installazione della Bilancia

La Bilancia può essere posizionata sul piano di un tavolo o montata sull'apposita staffa fornita in dotazione.



Posizionare la Bilancia:

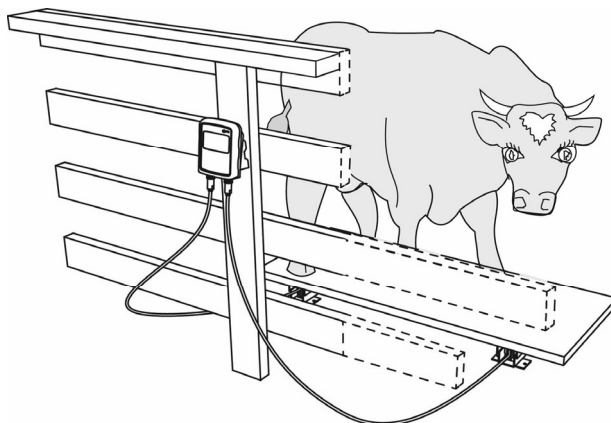

- lontano dalla piattaforma per assicurarsi che non interferisca con il flusso di animali durante il ciclo di pesatura
- nelle vicinanze dei comandi della barra di carico
- nelle vicinanze dell'operatore (per la pesatura manuale) e
- in un'area ben illuminata

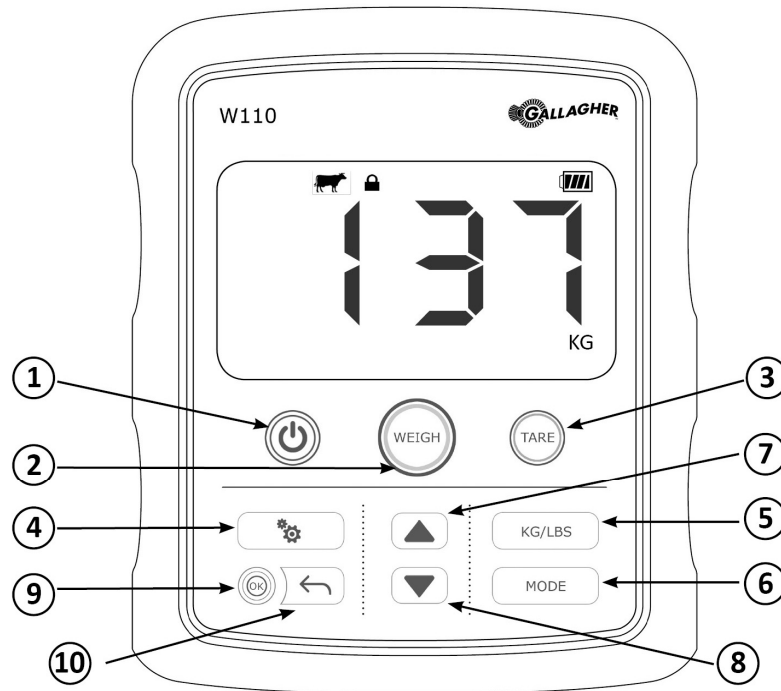

OPERAZIONE DI PESATURA



Buttons	Description
1	<p>Accensione/ spegnimento</p> <p>Permette di accendere e spegnere l'unità</p>
2	<p>Pesatura</p> <p>Premere per bloccare il peso visualizzato nello schermo.</p> <p>L'icona  (lucchetto) sarà visualizzata una volta bloccato il peso.</p> <p>Nelle modalità Bestiame verrà eseguita una media tra il peso bloccato in considerazione del movimento degli animali.</p> <p>Premendo nuovamente il pulsante Pesatura si effettuerà una nuova pesatura e il display sarà aggiornato.</p>
3	<p>Tara</p> <p>Premere per azzerare il peso visualizzato, in modo che il sistema sia pronto per iniziare la pesatura.</p>
4	<p>Impostazioni</p> <p>Da utilizzare per ricalibrare il sistema. Sarà visualizzata l'icona .</p> <p>Si rimanda a <i>Calibrazione</i> (p 12) per maggiori informazioni.</p>

Buttons		Description
5	KG/LBS	Premere per cambiare le unità nelle quali è visualizzato il peso da chilogrammi (KG) a libbre (LBS).
6	Modo	Premere per modificare le modalità di pesatura:
		 Modalità generale – utilizzata per pesare pesi statici e prodotti. Non viene eseguita alcuna media tra i pesi. Il pulsante di pesatura deve essere premuto per bloccare il peso visualizzato sullo schermo.
		 Modalità bestiame – utilizzata per la pesatura di animali in movimento. Viene effettuata una media tra i pesi visualizzati per filtrare cambiamenti improvvisi in essi. Il pulsante di pesatura deve essere premuto per bloccare il peso visualizzato sullo schermo.
		 Modalità blocco bestiame - utilizzata per la pesatura di animali mobili. Viene effettuata una media tra i pesi visualizzati per filtrare cambiamenti improvvisi in essi. La bilancia bloccherà automaticamente il peso visualizzato sullo schermo una volta che l'animale è sufficientemente stabile per permettere tale operazione.
7	Su	Non attualmente in uso.
8	Giù	Utilizzato quando si è in modalità di calibrazione.
9	Indietro	Permette di indietreggiare di un passaggio durante la ricalibrazione del sistema.
10	OK	Per confermare una selezione durante la ricalibrazione del sistema.

Messaggi d'errore





Qualora venisse rilevato un problema nel sistema di pesatura, la Bilancia W110 visualizzerà un codice d'errore sullo schermo. Qualora venisse visualizzato un codice d'errore, spegnere la W110 e ispezionare attentamente i collegamenti e i cavi della barra di carico. Riaccendere la Bilancia e verificare se il messaggio di errore continua a essere visualizzato.

Qualsiasi danno al connettore o al cavo può richiedere la sostituzione da parte di un addetto alla manutenzione Gallagher. Qualora non vi fossero danni evidenti al sistema, contattare il proprio centro assistenza Gallagher locale e segnalare il codice d'errore visualizzato.

CALIBRAZIONE

Nota: La W110 è calibrata dalla fabbrica in base alle barre di carico/cella di carico con le quali viene fornita. In alcuni casi, qualora fosse necessario utilizzare un altro set di barre di carico con l'indicatore si deve calibrare il sistema al fine di garantirne l'accuratezza. Ogni barra di carico è calibrata in maniera indipendente, pertanto deve essere rimossa qualsiasi struttura da essa prima di iniziare la calibrazione.

Per ricalibrare la W110 seguire i passaggi riportati di seguito:

1. Collegare entrambe le barre di carico all'indicatore e assicurarsi che non vi sia alcun peso applicato ad esse.
2. Premere il pulsante **Impostazioni**  per visualizzare la capacità delle barre di carico collegate, quindi premere la freccia in giù . Sul display sarà visualizzata la dicitura 'CAL-'.
 3. Premere **OK** per avviare la procedura guidata di calibrazione. Sul display sarà visualizzata la dicitura 'bAr1' a indicare che la barra di carico 1 (alloggiamento sinistro) viene calibrata per prima.
4. Premere **OK** per avviare la calibrazione della prima barra di carico. Sul display sarà visualizzata dicitura 'rdy?', con 'PESO ZERO' lampeggiante. Assicurarsi che non vi sia peso sulla barra di carico e premere nuovamente **OK**.
5. Una volta che la bilancia ha determinato il peso zero sul display sarà visualizzato '----'. Una volta completata l'operazione sul display sarà visualizzato il valore del peso di test da utilizzare e la dicitura 'PESO DI TEST' lampeggerà sullo schermo. Questo valore può essere regolato utilizzando il pulsante  su o  giù (tenendo premuti tali pulsanti si avrà un incremento in passi maggiori).
Nota: Per ottenere i migliori risultati si raccomanda di utilizzare un peso di calibrazione pari almeno al 10% della capacità della barra di carico collegata.
6. Una volta che il peso di test è stato inserito sul display premere il pulsante **OK**. Sul display sarà visualizzata la dicitura 'rdy?', con 'PESO DI TEST' lampeggiante. Caricare il peso di calibrazione sulla barra di carico e premere nuovamente **OK** per calibrare la barra.
7. Una volta completata l'operazione sul display sarà visualizzata la dicitura 'bAr2' a indicare che la barra di carico 2 (alloggiamento destro) viene calibrata per seconda.
8. Ripetere i passaggi da 4 a 6 per completare la calibrazione della seconda barra di carico.
9. Una volta completata la procedura sul display della bilancia sarà visualizzata la dicitura 'eseguito'. Premere **OK** per ritornare alla modalità operativa normale.

Nota: il pulsante **Indietro**  può essere utilizzato durante la procedura di calibrazione per compiere passi indietro e/o ripetere qualsiasi passaggio.

SPECIFICHE

Generale

Temperatura di utilizzo	-20° to 50° C -5° to 120° F
Accuratezza	+/- 1%
Classificazione di protezione ambientale	IP67
Tensione di ingresso	4 batterie alcaline di tipo AA (6 V DC)

Prodotto non destinato alla vendita

Questa Bilancia non è certificata come "Autorizzata legalmente per la vendita".

Dimensioni della barra di carico - 580mm /23"

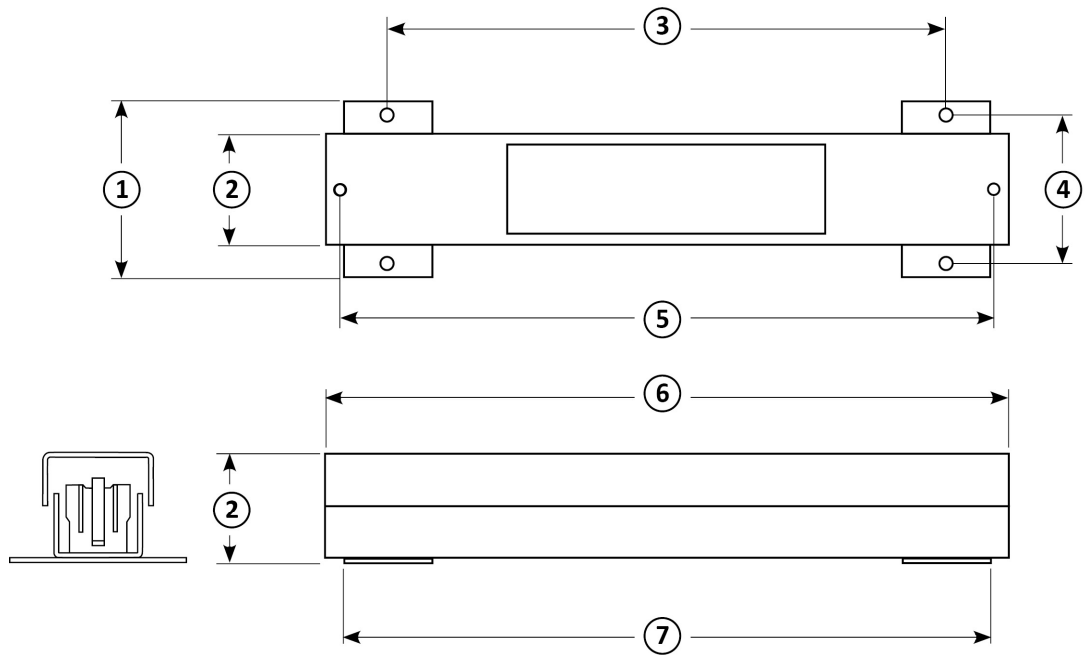

Barra di carico 580 mm /23"		
Chiave	(mm)	(pollici)
1	150	5.91
2	94	3.70
3	475	18.70
4	126	4.96
5	556	21.89
6	580	22.83
7	550	21.65

Dimensioni della barra di carico - 1000mm /39"

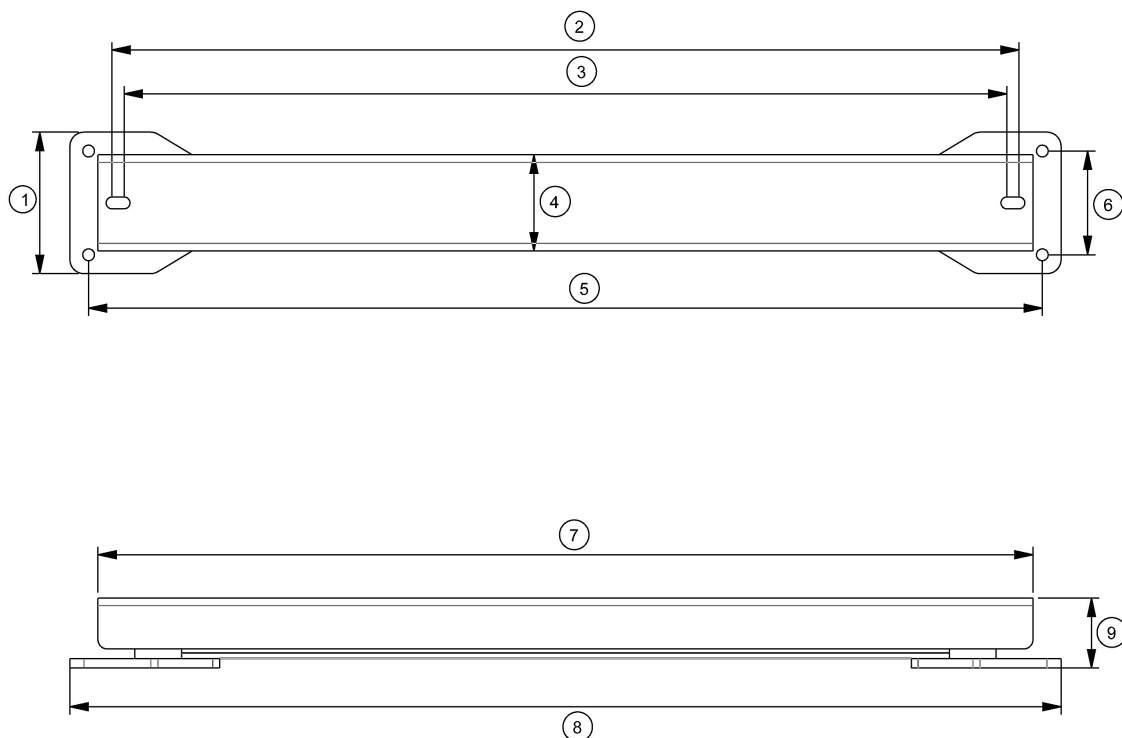

**Barra di carico 1000 mm
(39 pollici)**

Chiave	(mm)	(pollici)
1	150	5.91
2	970	38.19
3	944	37.17
4	102	4.02
5	1020	40.16
6	110	4.33
7	1000	39.37
8	1060	41.73
9	75	2.95

SMALTIMENTO RIFIUTI ELETTRICI ED ELETTRONICI



Questo simbolo sul prodotto o sulla confezione indica che questo prodotto non deve essere smaltito unitamente ai rifiuti solidi urbani. L'utente è infatti responsabile affinché i rifiuti RAEE vengano conferiti negli appositi centri di raccolta designati per il riciclo di rifiuti Elettrici ed Elettronici. La raccolta e il riciclo separati dei Suoi rifiuti RAEE aiuta la conservazione delle risorse naturali e ne assicura il riciclo con modalità atte a proteggere l'ambiente e la salute umana. Per maggiori informazioni sui punti di raccolta dei rifiuti Elettrici ed Elettronici La invitiamo a contattare l'apposito ufficio del Suo comune o città, oppure il rivenditore dal quale ha acquistato il prodotto.

www.gallagher.com

Gallagher Private Bag 3026, Hamilton, New Zealand